

사용자 매뉴얼

3LCD 레이저 프로젝터

높은 밝기 와 명암비 (3,000,000:1)

최고의 화질

30,000시간의 광원 수명

360° 프로젝션

줌 포커스 기능

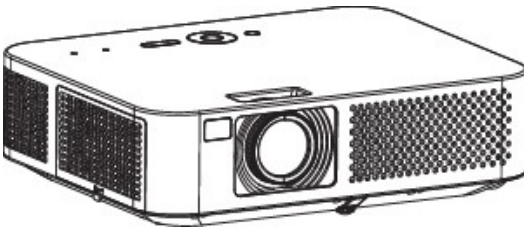

✓ 주의:

제품 사용 전, 설명서를 주의 깊게 읽고 참조할 수 있도록 안전하게 보관하세요.

이 문서에 표시된 OSD 옵션 및 사진은 제품과 약간 다를 수 있습니다.

이 매뉴얼은 예고 없이 변경될 수 있습니다.

사용자 매뉴얼

이 프로젝터는 휴대성, 내구성, 사용성을 중점으로 디자인되었습니다. 본 제품은 멀티미디어 기능과 10억 7천 이상의 색상도를 가진 LCD를 탑재하고 있습니다.

· 간단한 컴퓨터 시스템 설정

이 프로젝터는 멀티 스캔 시스템으로 모든 컴퓨터의 출력 신호에 부합합니다.
프레젠테이션을 위한 유용한 기능 프레젠테이션 중 중요한 정보에 초점을 맞출 수 있는 디지털 줌 기능을 내장하고 있습니다.

· 로고 기능

로고 기능은 사용자가 로고 화면을 커스텀 할 수 있게 해줍니다.

· 다국어 메뉴 표시

프로젝터의 화면 메뉴를 다양한 언어로 설정할 수 있습니다.
26개국 언어 지원 : 영어, 독일어, 프랑스어, 이탈리아어, 스페인어, 폴란드어, 스웨덴어, 중국어, 중국어(간체), 네덜란드어, 포르투갈어, 일본어, 한국어, 러시아어, 아랍어, 터키어, 핀란드어, 노르웨이어, 덴마크어, 인도네시아어, 헝가리어, 체코어, 카자흐스탄어, 베트남어, 태국어, 페르시아어.

· 유지보수 도움 기능

프로젝터의 보다 나은 유지 보수를 지원하기 위해 필터 유지 보수 기능을 제공합니다.

· 보안 기능

프로젝터 보안을 제공합니다. 키 잠금 기능은 프로젝터의 제어판, 리모컨, 핀 코드, 비밀번호 등을 잠금 처리하여 프로젝터의 무단 사용을 방지할 수 있습니다.

· LAN 네트워크 기능

이 프로젝터는 유선 LAN 네트워크 기능을 지원합니다. 네트워크를 통해 프로젝트 작동을 관리할 수 있습니다.

· 자동설정 기능

이 기능은 입력소스 검색, 자동 PC 조정, 자동 포커스 등 리모컨의 AUTO 버튼을 눌러 간단하게 사용할 수 있습니다.

· 컬러보드 기능

컬러 보드에 간단히 투사할 때 미리 설정된 4가지 색 중 벽 색상과 유사한 색을 선택함으로써, 흰색 화면에 투사된 컬러 이미지와 비슷한 색 이미지를 사용할 수 있습니다.

· 전원 관리

화면에 디스플레이 되는 기타 정보 또는 프로그램 사운드 버전 등의 정보를 자막 기능을 켜고 채널을 전환할 수 있습니다.

✓ 주의:

설명서에 있는 화면 메뉴 및 이미지는 실제 제품과 약간 다를 수 있습니다.
본 설명서는 사전 공지 없이 변경될 수 있습니다.

목차

제품 특징과 디자인	2	색상 조정	33
목 차	3	이미지 모드	33
안전 사용을 위한 가이드 라인	4	색상 조정 (컴퓨터)	34
안전 가이드	5	색상 조정 (비디오)	35
공기 순환	6	설정	36
프로젝터 이동시 주의사항	6	시작	36
프로젝터 설치 시 주의사항	6	대기 모드	36
액세서리	7	고도 설정	37
각부 명칭 및 기능	8	패속 냉각	37
전면	8	폐쇄 자막	38
후면	8	키 잠금	38
바닥	8	Contrast optimization	39
단자 설명	9	Reading mode	39
상단 제어 버튼 설명	10	소리	39
리모컨	11	HDMI 설정	40
리모컨 배터리 장착법	12	고급 설정	41
리모컨 작동 범위	12	언어	41
조정 다리	12	자동 설정	41
설치	13	키스톤	42
프로젝터 위치 조정	13	로 고	43
컴퓨터에 연결 (디지털 및 아날로그 RGB)	14	보 안	44
컴퓨터 장비 연결 (Video)	15	전원 관리	45
오디오 기기 연결	16	필터 사용시간	46
USB 기기연결 (USB-A, USB-B)	17	테스트 패턴	46
AC 전원 코드 연결	18	네트 워크	47
기본 조작법	19	공장 초기화	47
프로젝터 켜기	19	메모리 뷰어	48
프로젝터 끄기	20	슬라이드 설정	48
줌과 초점 조정	21	메뉴 조작	49
자동 세팅 기능	21	유용한 기능 사용	50
키스톤	22	메모리 뷰어 기능	50
음량 조정	23	USB 디스플레이 기능	52
리모컨 조작법	24	유지보수 및 클리닝	54
입력 선택	26	경고 표시 등	54
화면 메뉴 조작법	27	필터 클리닝	55
화면 메뉴	28	필터 사용시간 리셋	55
표시	29	렌즈 클리닝	56
PC 자동 조정	29	외부 클리닝	56
동기 조정	29	부 록	57
수평 위치	29	문제 해결	57
수직 위치	29	메뉴 구성	59
수평 크기	29	프로젝터 상태 표시 등	63
종횡비	30	지원되는 컴퓨터 사양	64
투사 방식	30	기술 사양	65
메뉴 위치	31	유해물질 및 원소	68
배경 화면	31	크 기	68
시스템	32	PIN 코드 메모	69

안전 지침



프로젝터 설치 및 작동 전 이 매뉴얼을 꼼꼼히 읽어 주십시오.

프로젝터에는 많은 편리한 기능과 특징이 있습니다. 올바른 작동은 전체 기능을 사용할 수 있으며 양호한상태로 보존할 수 있습니다. 그러하지 않은 경우 장치의 수명을 단축시키며 오작동, 화재 또는 기타 사고를 유발할 수 있습니다.

프로젝터가 올바르게 작동하지 않을 경우, 본 설명서를 다시 읽고 작동 방법, 케이블 연결, 문제 해결에 있는 방법을 시도해 보십시오. 문제가 계속되면 서비스 센터 또는 현지 대리점에 문의하십시오. 프로젝트 LED는 소모성 부품입니다.

일정기간 사용하여 광도가 감소되고 약해지면, 새 LED로 교체하십시오. 이는 정상입니다. 프로젝트 커기 및 프로젝트 끄기에 있는 단계에 따라 프로젝터를 켜다가 다시 켜 후, 프로젝트 유지 보수 및 청소하기에 있는 요구사항에 따라 정기적으로 서비스 및 청소하십시오.

또는 남아있는 열이 방사되지 않으면 프로젝트 및 LED의 수명을 현저하게 단축시키거나 단기간 내에 파손될 수도 있습니다.

	<p>경고</p> <p>감전 위험 열지 마십시오.</p> 	<p>주의 :</p> <p>감전 위험을 줄 일려면, 덮개(또는 뒷면)를 제거하지 마십시오. 내부에는 LED 교체를 제외하고는 사용자가 수리할 수 있는 부품은 없습니다. 우리는 전문가에게 의뢰하십시오.</p>
---	---	--



이 기호는 장치내에 감전될 수 있는 위험한 전압이 있음을 표시합니다.



이 기호는 제품에 포함된 사용 설명서에 중요한 작동 및 유지보수 지침이 있음을 표시합니다.

유럽 사용자 주의 사항

이 표시와 아래 명시된 재활용 시스템은 EU국가에서만 적용되며 세계 다른 국가에서는 적용되지 않습니다.

이 제품은 재활용, 재사용이 가능한 고품질의 재료와 부품을 이용해 설계, 제조되었습니다.

이 표시는 전기전자 제품, 배터리, 축전지의 수명이 다하면 생활 폐기물과 분리해서 처리해야 한다는 의미입니다.

주의 :

이 표시 아래 화학물질 표시가 되어 있으면, 이 화학물질 표시는 배터리나 축전지에 일정 농도 이상의 중금속을 함유하고 있음을 뜻합니다. 화학물질 표시는 다음과 같이 표시됩니다.

Hg : 수은, Cd : 카드뮴, Pb : 납 유럽 연합내에는 별도의 전기전자 제품, 배터리, 축전지 수거 제도가 운영되고 있습니다. 이러한 제품들은 지역내 폐기물 수거 / 재활용 센터에서 규정에 맞게 폐기하십시오. 환경 보호를 위해 협조해 주십시오.



안전 경고

적절한 위치에 프로젝터를 설치하십시오. 비 또는 습도가 높은 환경에 프로젝터를 노출시키지 마십시오. 화재나 감전의 원인이 될 수 있습니다. 물 또는 물이 튀는 곳에 프로젝터를 설치하지 마십시오.

- 그늘음, 습기 또는 연기 등의 환경에 프로젝터를 설치하지 마십시오. 제품 고장이나 사고의 원인이 될 수 있습니다.
- 불안정한 트럭, 랙 또는 테이블 위에 프로젝터를 설치하지 마십시오. 프로젝트가 떨어지면 어린이나 성인에게 심각한 부상을 일으킬 수 있으며, 기기도 심각한 피해를 입을 수 있습니다.
- 카드를 이용하여 프로젝터를 이동할 때 주의해야 합니다.

급작스럽게 멈추거나, 과도한 힘으로 밀거나, 울퉁불퉁한 바닥을 지나갈 때 카드가 전복될 위험이 있습니다.

측면과 하부

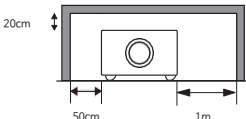

후면

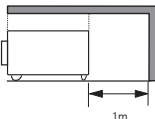

- 프로젝터 위에 아무것도 올려 놓지 마십시오. 케이스 위에 물체를 올려 놓으면 파손될 뿐만 아니라 열에 의한 화재가 발생할 수가 있습니다.
- 프로젝터를 오랫동안 사용하지 않을 경우 AC 전원 플러그를 뽑으십시오.
- 동일한 이미지를 오랫동안 투사하지 마십시오. 그렇지 않으면 특성으로 인해 잔상이 LCD 패널에 나타날 수 있습니다.



경고 : 오작동이나 사고를 방지하기 위해 주방과 같이 기름기가 많거나 습하거나 연기가 자욱한 장소에 프로젝터를 설치하지 마십시오. 프로젝트가 기름이나 화학 물질에 닿으면 성능이 저하될 수 있습니다. 나중에 참조 할 수 있도록 설명서를 읽고 보관하십시오. 전원 플러그 / 어플라이언스 커넥터는 분리 장치로 사용되며 분리 장치는 즉시 작동 가능 해야 합니다.

안전 가이드

프로젝터 작동하기 전에 모든 안전 및 작동 지침을 읽어주십시오.

여기에 제공된 모든 지침을 읽고 나중에 사용하기 위해 보관하십시오. 청소하기 전에 프로젝터를 AC 전원에서 분리하십시오.

액체 또는 에어로졸 클리너를 사용하지 마십시오. 젖은 천으로 청소하십시오.

프로젝터에 표시된 모든 경고와 지시 사항을 따르십시오.

천둥 번개가 칠 때 또는 장시간 방치하여 사용하지 않을 경우 프로젝터를 추가로 보호하려면 콘센트에서 플러그를 뽑으십시오. 이렇게 하면 번개 및 전력선 서지로 인한 손상을 방지할 수 있습니다.

본 기기를 비에 노출시키거나 물 근처에서 사용하지 마십시오. (예 : 습한 지하실, 수영장 근처 등)

제조업체가 권장하지 않은 부착물은 위험을 초래할 수 있으므로 사용하지 마십시오.

프로젝터를 불안정한 카트, 스탠드 또는 테이블에 놓지 마십시오. 프로젝터가 떨어져

어리거나 성인이 중상을 입거나 프로젝터가 심하게 손상될 수 있습니다.

제조업체에서 권장하거나 프로젝터와 함께 판매되는 카트 또는 스탠드만 사용하십시오.

벽 또는 선반 장착은 제조업체의 지침을 따라야 하며 제조업체에서 승인한 장착 키트를 사용해야 합니다.

캐비닛의 후면과 하단에 있는 슬롯과 개구부는 장비의 안정적인 작동을 보장하고 과열로부터 보호하기 위해 통풍을 위해 제공됩니다.



개구부를 천이나 기타 재료로 덮지 마십시오. 프로젝터를 침대, 소파, 깔개 또는 기타 유사한 표면에 놓아 바닥 개구부를 막지 마십시오.

프로젝터는 라디에이터 또는 열 조절 장치 근처나 위에 설치해서는 안됩니다.

적절한 환기가 이루어지지 않는 한, 프로젝터를 책장과 같은 내장형 설치 장소에 두지 마십시오.

캐비닛 슬롯을 통해 어떤 종류의 물체도 프로젝터에 밀어 넣지 마십시오. 위험한 전압 지점에 닿거나 부품이 단락 되어 화재나 감전이 발생할 수 있습니다. 프로젝터에 어떤 종류의 액체도 엷지르지 마십시오.

에어컨 장비의 환기 덕트 근처에 프로젝터를 설치하지 마십시오.

프로젝터는 표시 라벨에 표시된 유형의 전원에서만 작동해야 합니다. 공급된 전원 유형을 잘 모를 경우 공인 판매업체나 지역 전력회사에 문의하십시오. 벽면 콘센트와 연장 코드에 과부하가 걸리면 화재나 감전이 발생할 수 있습니다. 전원 코드 위에 물건을 올려 놓지 마십시오.

걸는 사람에 의해 코드가 손상될 수 있는 위치에 프로젝터를 두지 마십시오.

덮개를 열거나 제거하면 위험한 전압이나 기타 위험에 노출될 수 있으므로 자격을 갖춘 서비스 직원에게 문의하십시오.

다음 조건에서 벽면 콘센트에서 프로젝터의 플러그를 뽑고 자격 있는 서비스 직원에게 서비스를 요청하십시오.

- A. 전원 코드나 플러그가 손상되었거나
- B. 액체가 프로젝트에 쏟아진 경우
- C. 프로젝터가 비나 물에 노출된 경우
- D. 프로젝터가 정상적으로 작동하지 않는 경우 작동 지침을 따르십시오. 다른 지침을 부적절하게 조정하여 작동 지침에 포함된 제어 장치가 손상될 수 있으며 프로젝터를 정상 작동 상태로 복원하려면 자격을 갖춘 기술자의 작업이 필요합니다.
- E. 프로젝터를 떨어 트렸거나 캐비닛이 손상된 경우
- F. 프로젝트에 뚜렷한 변화가 있을 때 성능-서비스가 필요함을 나타냅니다. 교체 부품이 필요한 경우 서비스 기술자가 제조업체가 지정한 원래 부품과 동일한 교체 부품을 사용했는지 확인하십시오. 무단으로 교체하면 화재, 감전 또는 부상을 입을 수 있습니다.

유럽 연합 (EU, 사용자를 위한 정보 본 제품은 화면에 이미지를 투사하는 장치이며, 국내 환경에서의 실내 조명으로 사용하기 위한 것이 아닙니다. 지침 2009 125 EC

안전 가이드

공기 순환

환기구는 통풍을 위해 필요하며 제품의 안정적인 작동을 보장하고 과열로부터 보호하기 위해 환기구를 막거나 덮지 않아야 합니다.



주의 : 프로젝터를 사용하거나 설치할 때 다음 사항을 명심하십시오.

- 가연성 물질이나 분무기를 프로젝터 근처에 두지 마십시오.
- 공기 배출구를 다른 물체에서 1M 떨어진 곳에 두십시오. 공기 배출구에 가까운 부분, 특히 급속 부품을 만지지 마십시오.
- 프로젝터 위에 물건을 올려 놓지 마십시오. 과열 시 화재로 이어질 수 있습니다. 팬 속도는 프로젝터의 내부 온도에 자동으로 조정됩니다.

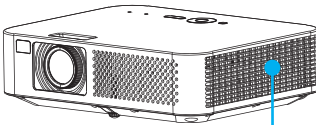

환기구 (열 배출용)

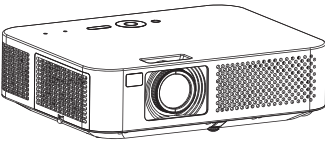

환기구



프로젝터 이동

프로젝터를 이동할 경우 케이스와 렌즈의 손상을 예방하기 위해 높이 조절 패드를 달아주십시오.



프로젝터 이동 시 주의 사항

손상을 받을 수 있으므로 프로젝터에

충격을 가하거나 떨어트리지 마십시오.

이동 시 적절한 케이스를 사용하기 바랍니다. 배송 서비스 업체가 프로젝터를 포장할 경우 적합하지 않은 박스를 사용하지 않도록 하십시오. 적합하지 않은 박스의 사용은 프로젝터의 손상을 초래할 수 있습니다. 완전히 냉각 된 후에 프로젝터를 케이스에 넣어주십시오.

프로젝터를 올바른 위치에 설치하십시오.

정확한 위치에서 지정된 위치에 프로젝터를 사용하십시오. 위치가 잘못되면 조명의 수명 주기가 단축되거나 심각한 사고 또는 화재가 발생할 수 있습니다.

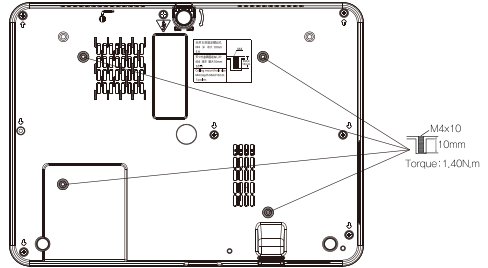
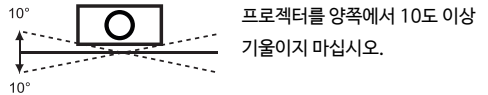

프로젝터 천장 설치 주의사항

천장 설치 시 공인된 설치 인력의 도움을 받으시기 바랍니다. 공식 대리점에서 구입하지 않은 천장 설치용 브라켓의 사용으로 인한 상해 또는 사고에 대해서 보증기간 중이라 하여도 제조사가 책임을 지지 않습니다.

- 사용하지 않는 동안 천장 설치용 브라켓을 제거하시기 바랍니다.
- 프로젝트에는 동력식 드라이버 또는 임팩트 드라이버 대신 토크드라이버를 사용하십시오.
- 더 자세한 사항은 브라켓 매뉴얼을 참고하십시오.

액세서리

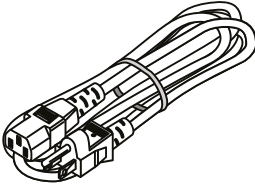

AC 전원 케이블

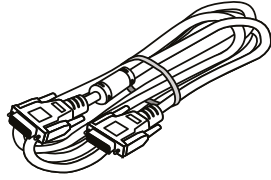

VGA 케이블

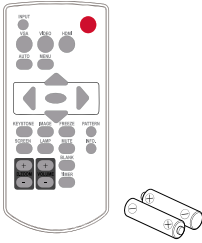

리모컨과 배터리 (AAA 또는 LR3)

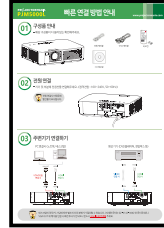

빠른 작동 가이드

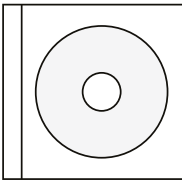

CD 매뉴얼

각부 명칭 및 기능

전면

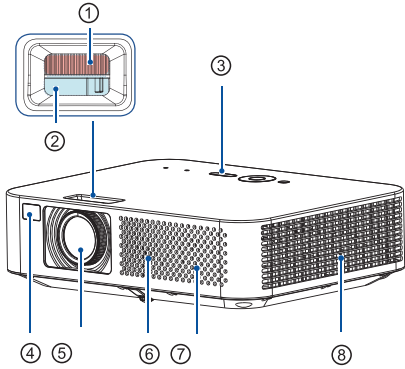

- ① 포커스 링
- ② 줌 링
- ③ 상단 제어판 및 표시기
- ④ 리모컨 수신기 (전면)
- ⑤ 프로젝터 렌즈
- ⑥ 흡입구
- ⑦ 스피커
- ⑧ 배기구



주의 : 배기구에서 뜨거운 공기가 나옵니다.
배기구 근처에 민감한 물체를 옆에 두지 마십시오.

후면

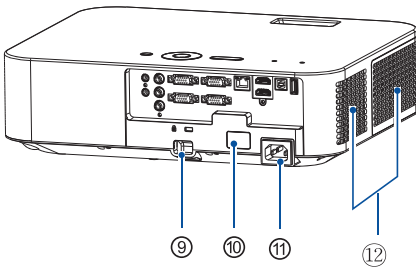

- ⑨ 절도 방지 바
- ⑩ 리모컨 수신기 (후면)
- ⑪ AC 전원 코드 연결
- ⑫ 흡기구

바닥

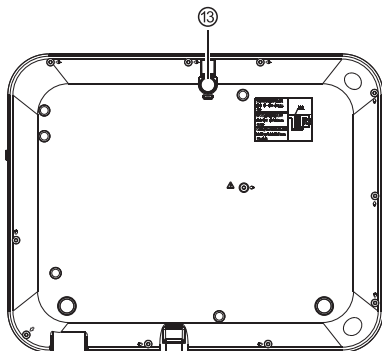

- ⑬ 높이 조절 다리

각부 명칭 및 기능

단자 설명

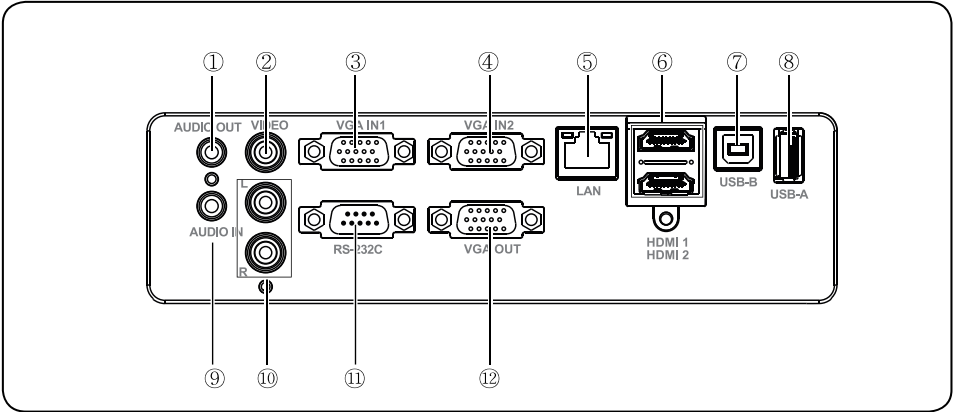

① AUDIO OUT (오디오 출력)

외부 오디오 앰프를 잭에 연결하십시오.

② VIDEO IN (비디오 입력)

비디오 신호를 입력하기 위한 단자입니다.

③ VGA IN 1 (컴퓨터 입력 1)

컴퓨터 단자에 케이블을 연결하십시오.

④ VGA IN 2 (컴퓨터 입력 2)

컴퓨터 단자에 케이블을 연결하십시오.

⑤ LAN

- 네트워크에 연결하기 위한 LAN 단자입니다.
- 네트워크 디스플레이 기능을 사용할 때 RJ45 케이블을 통해 프로젝터를 컴퓨터에 연결하십시오.

⑥ HDMI

HDMI 신호를 입력하기 위한 단자입니다.

⑦ USB-B

이 단자는 USB 디스플레이 기능을 사용하려는 경우 USB 케이블을 사용하여 프로젝터를 컴퓨터에 연결하는데 사용됩니다.

⑧ USB-A

메모리 뷰어 기능을 사용하는 경우 USB 메모리를 단자에 직접 삽입하십시오.

⑨ AUDIO IN (오디오 입력)

컴퓨터 오디오 신호를 입력하기 위한 단자입니다.

⑩ MONO (R/L)

모노 오디오 신호 (단일 오디오 잭)의 경우 MONO (R/L) 잭에 연결하십시오.

⑪ RS-232C

RS232를 사용하여 프로젝터를 제어하는 경우 직렬 제어 라인을 이 단자에 연결하십시오.

⑫ VGA OUT (모니터 출력)

아날로그 신호 형태 ⑫를 다른 모니터로 출력합니다.

각부 명칭 및 기능

상단 제어 버튼 설명

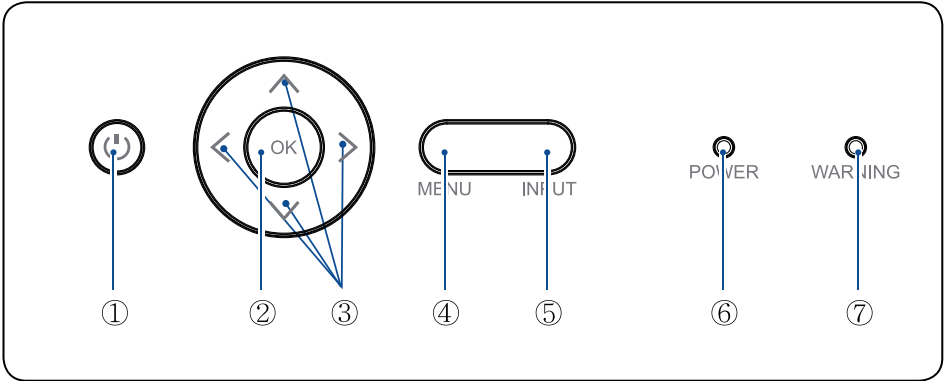

① POWER (전원)

프로젝터의 전원을 켜고 끕니다.

② OK

- 메뉴창을 엽니다.
- 선택한 아이템을 실행시킵니다.

③ ▲▼◀▶ (UP / DOWN, VOL + / -)

- 아이템을 선택하거나 화면의 메뉴 값을 조정합니다.
- 볼륨을 높이거나 낮춥니다.

④ MENU (메뉴)

스크린 메뉴를 열거나 닫습니다.

⑤ INPUT (입력 소스)

입력 소스를 선택합니다.

⑥ POWER 측정기

- 대기 모드일 때 빨간색으로 빛납니다.
- 일반 실행중에 초록색으로 빛납니다.
- 전원관리모드일때 초록색으로 깜빡합니다.
- 팬이 쿨링중일 때 빨간색으로 깜빡합니다.
- 전원이 비정상일때는 초록 - 노랑색으로 켜져 있습니다.

⑦ Warning 측정기

내부 프로젝트 온도가 작동 온도 범위를 초과하면 빨간색으로 깜박입니다.

각부 명칭 및 기능

리모컨

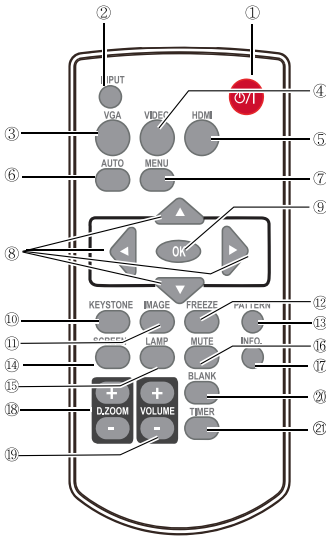

- ① **POWER 전원**
전원을 켜거나 끌 수 있습니다.
- ② **INPUT 입력**
전원을 켜거나 끌 수 있습니다.
- ③ **VGA**
“컴퓨터 1” 을 입력 소스로 선택합니다.
- ④ **VIDEO**
“VIDEO” 를 입력 소스로 선택합니다.
- ⑤ **HDMI**
“HDMI” 를 입력 소스로 선택합니다.
- ⑥ **AUTO**
자동으로 조정을 합니다.
- ⑦ **MENU**
스크린 메뉴를 열고 닫을 수 있습니다.
- ⑧ **▶◀▼▲ 버튼**
- 화면 메뉴에서 항목을 선택하거나 값을 조정하십시오.
- 디지털 줌 + 모드에서 이미지 디스플레이 영역을 선택하십시오.
- ⑨ **OK**
메뉴를 입력하거나 메뉴에서 항목을 선택하십시오.
- ⑩ **KEYSTONE 키스톤**
키스톤을 조정합니다.

- ⑪ **IMAGE 이미지**
이미지 모드를 선택합니다.
- ⑫ **FREEZE 일시 정지**
프로젝트한 이미지를 정지 시킵니다.
- ⑬ **PATTERN 패턴**
내부 테스트 이미지를 설정합니다.
- ⑭ **SCREEN 화면**
화면 크기를 설정합니다.
- ⑮ **LAMP 램프**
램프 모드를 선택합니다. (이 모델에선 작동하지 않습니다.)
- ⑯ **MUTE 음소거**
볼륨을 음소거 합니다.
- ⑰ **INFO 정보**
프로젝터 정보를 보여줍니다.
- ⑱ **D.ZOOM + / -**
확대 축소를 합니다.
- ⑲ **VOLUME + / -**
볼륨을 높이거나 낮춥니다.
- ⑳ **BLANK 블랭크**
일시적으로 화면을 공백으로 만듭니다.
- ㉑ **TIMER**
타이머 기능을 활성화 합니다.



USB 디스플레이, 메모리 뷰어, 입력 시그널 네트워크를 선택할 때 리모컨의 PATTERN 기능이 유효하지 않습니다.

각부 명칭 및 기능

리모컨 배터리 삽입

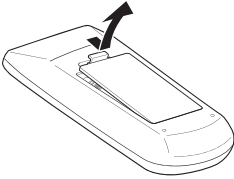

① 배터리 커버를 엽니다.

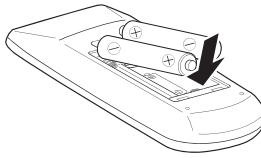

② 새로운 배터리를 넣었습니다.
두개의 AAA 배터리를 올바른 극성(+/-)과
칸에 맞게 단자에 연결해주세요.

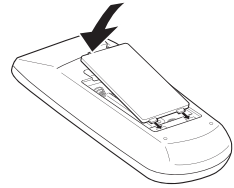

③ 커버를 다시 닫습니다.



안정한 작동을 위해, 다음의 주의 사항을 준수하세요.

- 2개의 AAA 또는 LR, 형 알카라인 배터리를 사용하십시오.
- 항상 배터리는 세트로 교체하며, 새 배터리와 사용된 배터리를 함께 사용하지 마십시오.
- 물이나 액체류에 접촉을 피하십시오.
- 리모컨을 습기 또는 열에 노출시키지 마십시오.
- 리모컨을 떨어트리지 마십시오.
- 배터리가 리모컨에서 세어 나오는 경우, 조심스럽게 케이스를 닫고 새 배터리로 교체하십시오.
- 두 개의 배터리가 잘못 교체되는 경우, 폭발의 위험이 있습니다.
- 사용된 배터리는 규정에 따라 폐기하십시오.

리모컨 작동 범위

아무 버튼이나 누르면 리모컨이 프로젝터의
리모컨 수신기 (전면 및 후면)를 향하게합니다.

리모컨의 최대 작동 범위는 약 5M와 60도 입니다.

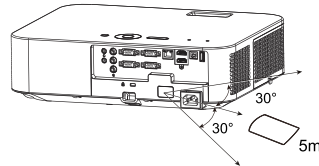
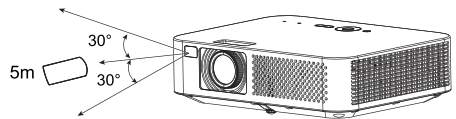

조절식 다리

조절식 다리로 프로젝터를 최대 40mm (10도)까지 조절할 수 있습니다.

조절식 발을 돌려 프로젝터를 특정 높이로 들어 올리십시오. 들어 올리는
동안 발을 시계 방향으로 돌립니다.

조절식 발을 내리거나 올리려면 발을 시계 반대 방향으로 돌립니다.

지동 설정, 리모컨 조작 또는 메뉴 조작으로 투사 된 이미지의 키스톤 왜곡을
보정할 수 있습니다.

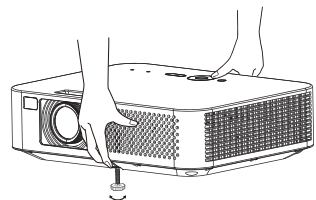

설치

프로젝터 위치 조정

- 실내의 밝기에 따라 화질에 큰 영향을 줄 수 있습니다. 최상의 화질을 위해서 주변 조명을 제한하는 것이 좋습니다.
- 모든 측정 값은 근사 수치이며, 실제 크기와 다를 수 있습니다.

16 : 10 비율 스크린 사이즈	최소 거리	최대 거리	화면 사이즈 (W x H) m
80형	2.36m	2.84m	1.72 x 1.08
100형	2.95m	3.55m	2.15 x 1.35
120형	3.35m	4.26m	2.58 x 1.62
150형	4.43m	5.33m	3.23 x 2.02
200형	5.90m	7.11m	4.31 x 2.69

16 : 9 비율 스크린 사이즈	최소 거리	최대 거리	화면 사이즈 (W x H) m
80형	2.42m	2.92m	1.77 x 1.00
100형	3.03m	3.65m	2.21 x 1.25
120형	3.64m	4.39m	2.66 x 1.49
150형	4.55m	5.48m	3.32 x 1.87
200형	6.07m	7.31m	4.43 x 2.49

설치

컴퓨터에 연결 (디지털 및 아날로그 RGB)

연결에 사용되는 케이블 :

- VGA 케이블
- Serial 케이블 (크로스 오버 타입)
- HDMI 케이블 (케이블은 프로젝터에 포함되어 있지 않음.)

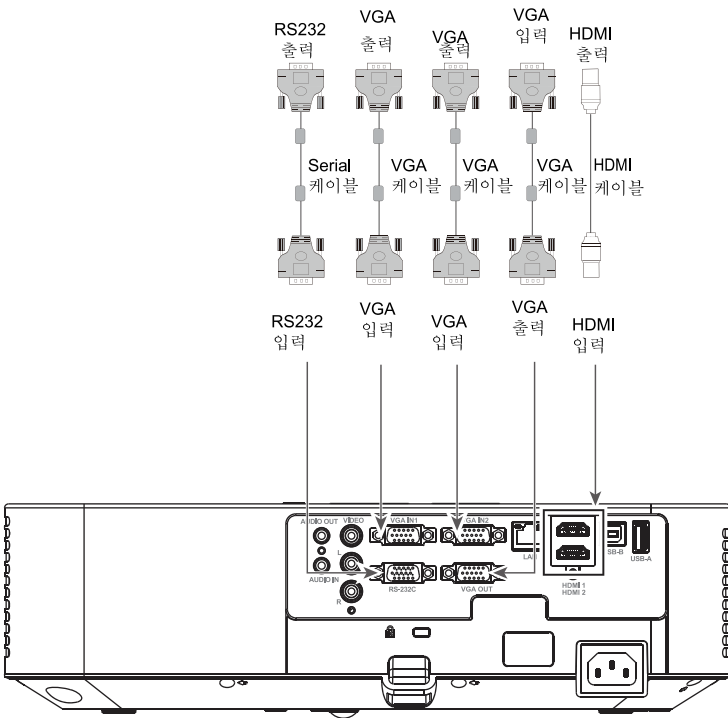

케이블을 연결하기 전에 AC 콘센트에서 프로젝터와 외부 장비의 전원 코드를 뽑으십시오.

설치

비디오 장비에 연결 (비디오)

연결에 사용되는 케이블 :

- VIDEO 케이블
- HDMI 케이블 (케이블은 프로젝터에 포함되어 있지 않음.)

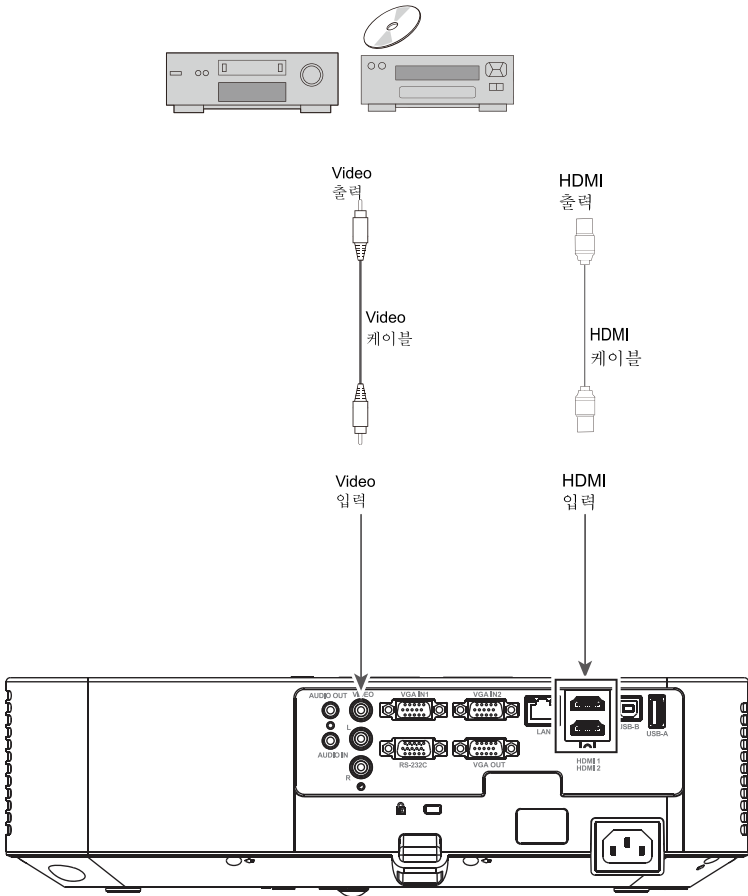

케이블을 연결하기 전에 AC 콘센트에서 프로젝터와 외부 장비의 전원 코드를 뽑으십시오.

설치

오디오 장비에 연결

연결에 사용되는 케이블 :

- 오디오 케이블 (케이블은 프로젝터에 포함되어 있지 않음.)

외부 오디오 장비

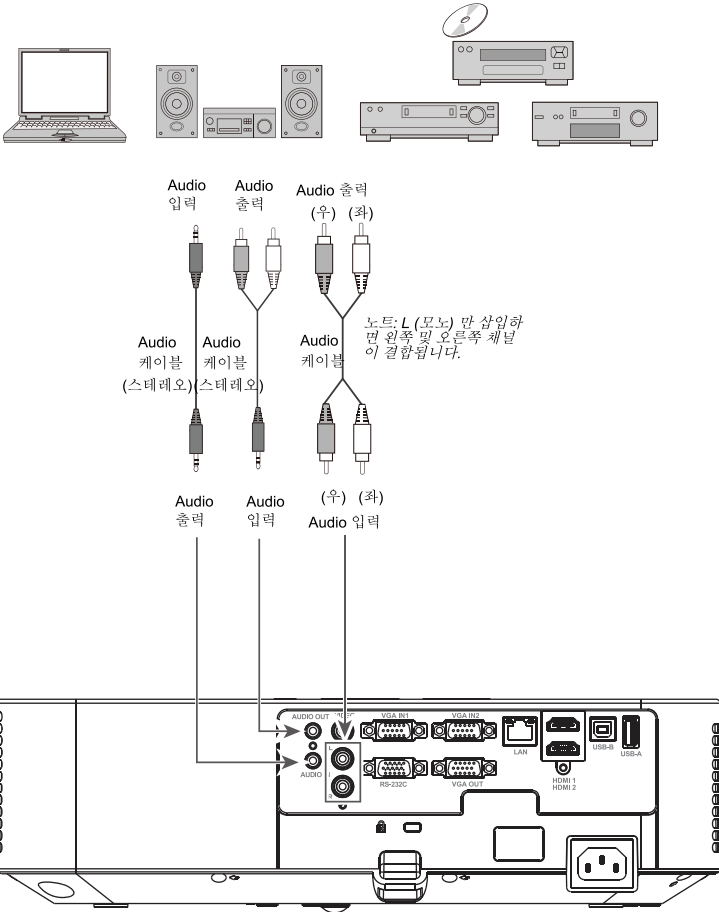

케이블을 연결하기 전에 AC 콘센트에서 프로젝터와 외부 장비의 전원 코드를 뽑으십시오.

설치

USB 장비에 연결 (USB-A, USB-B)

연결에 사용되는 케이블 :

- USB-B 케이블 (케이블은 프로젝터에 포함되어 있지 않음)

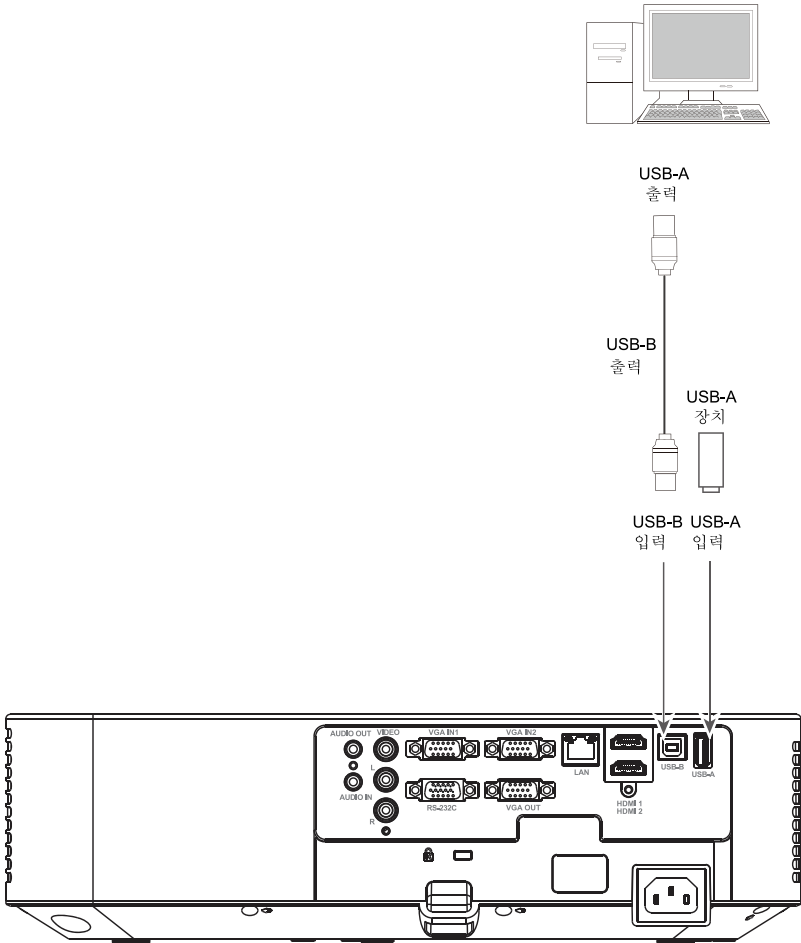

케이블을 연결하기 전에 AC 콘센트에서 프로젝터와 외부 장비의 전원 코드를 뽑으십시오.

설치

AC 전원 코드 연결

이 프로젝터는 일반 100 ~ 240V AC 전압을 사용하며, 자동으로 다른 입력 전압으로 적용됩니다.
또한 접지선에 작동하도록 단상 전원 시스템으로 설계되었습니다.

다른 유형의 전원 코드를 사용하지 마십시오.
감전의 위험이 발생할 수 있습니다. 전원 코드에 대한 문의는 공식 대리점 또는 서비스 센터로 문의하시기 바랍니다.
프로젝터의 전원을 켜기 전 모든 외장 기기를 미리 연결해 두십시오.

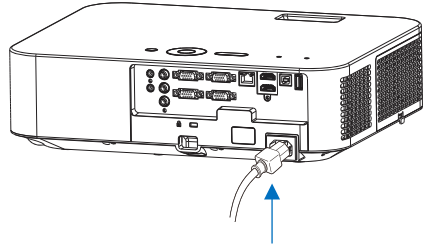

프로젝터 구성품에 포함된 AC 전원 코드를 연결하십시오.



주의

AC 전원 소켓은 연결 및 해체의 편의성을 위해 프로젝터에 가깝게 위치하여 주십시오.



- 알람 :
안전을 위해 프로젝터를 사용하지 않을 경우 AC 전원 코드를 뽑아 놓으십시오.
프로젝터는 전원에 연결된 경우나 대기모드 시 소량의 대기전력을 소모합니다.

전원 코드에 대한 주의 사항

사용자의 AC 전원 코드는 프로젝터가 사용되는 국가/지역의 규정을 준수해야 합니다.

전원 플러그의 형태는 아래 그림에 명시된 준수사항을 확인하시기 바랍니다.

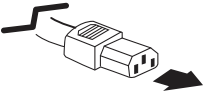
유효한 AC 전원 코드를 사용하고 있는지 확인하십시오.

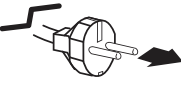
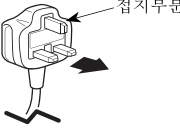
프로젝터 부분	AC 콘센트 부분		
	미국과 캐나다	유럽	영국
 <p>프로젝터의 전원 코드 단자에 연결하십시오.</p>	 <p>AC 콘센트</p>	 <p>AC 콘센트</p>	 <p>AC 콘센트</p>

- 알람 :
잘못된 전원 코드를 사용하면 제품의 성능이 저하되거나 감전, 화재 및 기타 사고로 이어질 수 있습니다.
제품의 성능과 안전작동을 보장하기 위해 제공되는 전원코드를 사용하십시오.

기본 조작법

프로젝터 켜기

1. 전원을 켜기 전에 모든 외장 기기를 프로젝터에 연결하십시오. (예, 컴퓨터 또는 카메라)
2. AC 전원 소켓에 프로젝터의 AC 전원코드를 연결하십시오. 전원 표시 등이 붉은색으로 켜집니다.
3. 후면 제어판 또는 리모컨의 전원버튼을 누릅니다. 전원표시 등이 노색으로 점등되고 냉각팬이 작동을 시작합니다.
4. 만약 프로젝터에 비밀번호를 설정하면 비밀번호 대화상자가 표시됩니다.

● 알림:

로고 선택버튼이 꺼짐으로 설정되어 있을 경우, 시작화면이 나타나지 않습니다. (43페이지 참조)

비밀번호 (PIN) 입력

OK 버튼을 누르고 ◀▶ 버튼을 눌러 숫자를 선택한 다음 OK 버튼을 눌러 PIN 코드 상자에 입력한 다음 숫자가 "*" 로 변경되고 커서가 자동으로 다음 상자로 이동합니다. 잘못된 번호를 수정한 경우 MENU 버튼을 눌러 다시 재설정하십시오.

3자리 숫자 입력을 완료하려면 단계를 반복하십시오.

3자리 숫자를 입력한 후 커서를 "설정" 으로 자동 이동하고 확인 버튼을 누르면 프로젝터 작동을 시작할 수 있습니다.

잘못된 "PIN 코드" 를 입력하면 숫자 (***)가 빨간색으로 바뀝니다. PIN 코드를 다시 입력하십시오.



PIN 코드란 무엇입니까?

PIN (개인 식별 번호) 코드는 알고있는 사람이 프로젝터를 작동 할 수 있도록 하는 보안 코드입니다. PIN 코드를 설정하면 프로젝터의 무단 사용을 방지할 수 있습니다. PIN 코드는 3자리 숫자로 구성됩니다. 프로젝터의 PIN 코드 잠금 작동에 대해서는 43페이지 "확장" "보안" 메뉴의 PIN 코드 잠금 기능을 참조하십시오.

PIN 코드 취급 시 주의 사항

PIN 코드를 잊어버린 경우 더 이상 프로젝터를 시작할 수 없습니다. 새 PIN 코드를 설정할 때는 특히 주의하십시오. 이 설명서의 69페이지에 있는 칸에 번호를 기록하고 올바르게 보관하십시오. PIN 코드가 없거나 잊어버린 경우 대리점이나 서비스 센터에 문의하십시오.

기본 조작법

프로젝터 끄기

1. 프로젝트 측면 제어판 또는 리모컨의 전원버튼을 누르세요. 그러면 “사용을 끝내시겠습니까?” 라는 문구가 화면에 나타납니다.
2. 그런 다음 4초 후에 다시 전원버튼을 누르시면 전원표시 등이 적색으로 점멸하기 시작하고, 냉각 팬이 작동을 시작하게 됩니다. (팬 소음 및 작동 속도를 선택할 수 있습니다.) 냉각 팬의 작동이 멈춘 후에 AC 전원 코드를 분리할 수 있습니다. 그렇지 않으면, 프로젝트의 수명에 영향을 미치게 되며 프로젝트가 켜지지 않거나, 비정상적으로 작동할 수 있습니다.
3. 프로젝트의 온도가 재시작이 가능할 정도로 충분히 식었다면 전원 표시 등이 깜빡거림을 멈춥니다.



램프수명을 유지하려면 프로젝터를 켜 후 5분 이상 기다렸다가 전원을 끄십시오.



재설정하지 않고 프로젝터를 계속 작동하지 마십시오. 계속 사용하면 램프 수명이 단축될 수 있습니다. 프로젝터를 끄고 24시간마다 약 1시간 동안 대기하십시오.

* Note :

- 시작 (On Start) 기능이 On인 경우, 프로젝트가 AC콘센트에 AC전원을 연결하면 자동으로 켜지게 됩니다.
- 냉각 팬의 작동 속도는 프로젝트 내부 온도에 따라 바뀌게 됩니다.
- 충분히 냉각되기 전 프로젝터를 케이스에 넣지 마십시오.
- 만약 전원 표시 등이 적색으로 깜빡이거나 나타나는 경우 63 페이지를 참조하십시오.

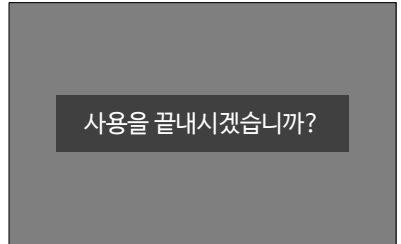

“사용을 끝내시겠습니까?” 표시는 4초후에 사라집니다.

- 전원 표시 등이 깜빡이는 동안 램프가 냉각 중이며 프로젝터를 켤 수 없습니다. 프로젝터를 다시 켜기 위해 전원 표시 등의 불이 적색으로 바뀔 때까지 기다리십시오.
- 만약 프로젝트의 전원을 끄고 즉시 AC 전원 코드를 뽑는 경우, 팬의 회전이 강제 종료될 수 있습니다.
- 전원 표시 등이 적색으로 변한 후 프로젝터를 켤 수 있습니다. 팬 냉각을 위한 정상적인 전원 종료 작업이 완료되면, 다시 시작하는 대기 시간은 AC 전원코드가 전원이 꺼진 후 즉시 분리하는 시간과 비교해 단축됩니다.

기본 조작법

줌과 초점 조정

ZOOM 링을 돌려 이미지를 확대 또는 축소합니다.
FOCUS 링을 돌려 이미지의 초점을 조정하십시오.

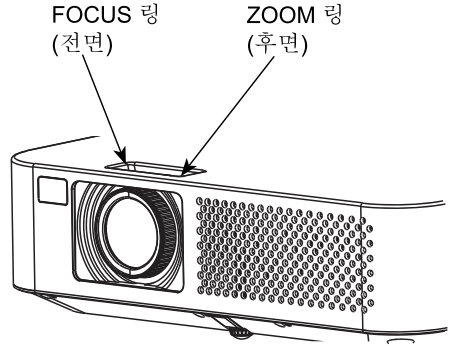

자동 셋업 기능

확장 메뉴의 자동 설정에 지정된 설정을 자동으로 실행하려면
컨트롤 패널이나 리모컨의 AUTO 버튼을 누르십시오.
(입력 검색 및 자동 PC 조정 포함). (41페이지 참조)

자동 PC 조정 : ON

자동 키스톤 : 수동

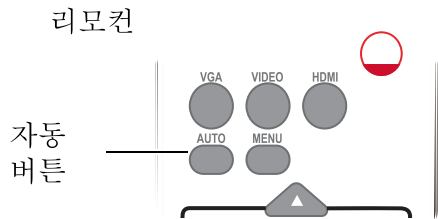

기본 조작법

Keystone

투사 된 이미지에 키스톤 왜곡이 있는 경우 아래 단계에 따라 키스톤 왜곡을 수동으로 수정하십시오.

리모컨의 KEYSTONE 버튼을 누릅니다. 키스톤 화면이 표시됩니다.

(H/V 키스톤, 코너 보정, 곡선 보정 및 재설정 값 포함) ▼▲를 눌러 항목을 선택하십시오.

리모컨

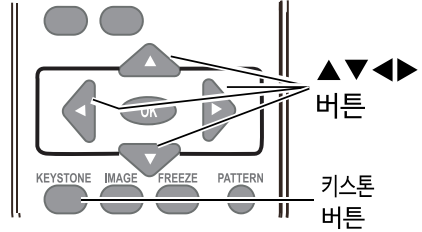

H / V 키스톤

투사 된 이미지의 수평 또는 수직 사다리꼴이 왜곡될 때 조정합니다.

코너 보정

투사 된 이미지의 네 모서리가 왜곡 될 때 조정합니다.

값 재설정

수정 된 값을 공장 기본값으로 되돌립니다.

키스톤 화면

WUXGA 모델

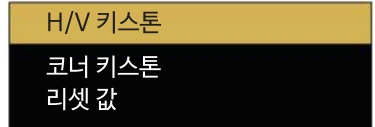

H / V 키스톤



- 보정이 없으면 화살표가 흰색입니다.
- 수정에 사용 된 화살표가 빨간색으로 바뀝니다.
- ▶◀▼▲ 버튼을 길게 누르면 화살표가 빨간색으로 바뀌고 빠르게 조정할 수 있습니다.
- 최대 수정 시 화살표가 사라집니다.
- 키스톤 대화 상자가 표시된 상태에서 리모컨의 Keystone 버튼을 다시 한 번 누르면 키스톤 조정이 취소됩니다.
- 입력 신호에 따라 조정 범위가 제한될 수 있습니다.

기본 조작법

볼륨

직접 조작

음량

리모컨 또는 상단 컨트롤의 VOLUME +/- 버튼을 눌러 볼륨을 조정하십시오.

음소거

리모컨의 MUTE 버튼을 누르고 오디오를 일시적으로 끄려면 "켜기"를 선택하십시오. 오디오를 이전 레벨로 복원하려면 MUTE 버튼을 다시 누르고 "Off"를 선택하거나 VOLUME +/- 버튼을 누릅니다. 음소거 기능은 AUDIO OUT 잭에서도 효과적입니다.

메뉴 조작

1. MENU 버튼을 눌러 화면 메뉴를 표시합니다. ▼▲ 버튼을 눌러 "설정" 메뉴 아이콘을 선택하십시오. OK 버튼을 눌러 하위 메뉴 항목으로 들어갑니다.
2. ▼▲ 버튼을 눌러 "소리"를 선택한 다음 OK 버튼을 누릅니다.
3. ▼▲ 버튼을 눌러 "음량" 또는 "음소거"를 선택하여 조정하십시오.
음량
▲를 누르면 음량이 증가하고 ▼를 누르면 음량이 감소합니다.
음소거
▼▲ 버튼을 눌러 음소거 기능 (ON / OFF)를 전환하십시오.
4. OK 버튼을 눌러 선택합니다.

상단 조작부



음량 +/- 버튼

리모컨

음소거

볼륨 +/-

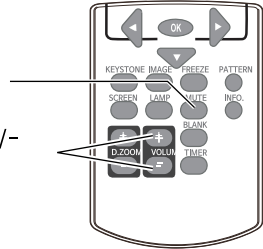

음량 메뉴

소리



기본 조작법

리모컨 조작

자주 사용하는 일부 조작에는 리모콘을 사용하는 것이 좋습니다. 버튼 중 하나를 누르면 화면 메뉴를 불러 오지 않고도 빠르게 작업 할 수 있습니다.

FREEZE 버튼

리모컨의 FREEZE 버튼을 누르면 비디오가 일시 정지되고 오디오가 음소거됩니다. 고정 중에는 화면에 아이콘이 표시됩니다. FREEZE 버튼을 다시 누르면 비디오 재생이 다시 시작되고 오디오 음소거가 해제됩니다.

음소거 버튼

리모컨의 MUTE 버튼을 눌러 볼륨을 끕니다. 음소거 기능을 취소하려면 MUTE 버튼을 다시 누르거나 VOLUME +/- 버튼을 누르십시오.

VOLUME +/- 버튼

리모컨의 VOLUME +/- 버튼을 눌러 볼륨을 높이거나 낮 춥니다.

이미지 버튼

리모컨의 IMAGE 버튼을 눌러 원하는 이미지 모드를 선택하십시오.

(동적 / 표준 / 영화 / 칠판 / 컬러 보드 / 사용자 이미지)

INFO 버튼 리모컨의 INFO 버튼을 눌러 프로젝터 정보를 표시합니다.

리모컨

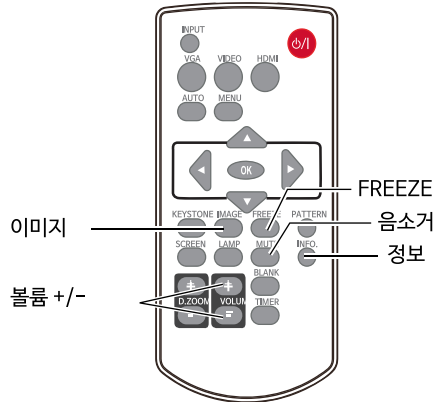

* 알림:

다른 버튼에 관한 설명은 다음 페이지를 참조하십시오.

기본 조작법

BLANK 블랭크 버튼

리모컨의 블랭크 버튼을 누르면 투사되는 이미지가 사라지고 BLANK 화면으로 표시됩니다.

BLANK버튼또는 다른 버튼을 누르면 이전의 영상으로 복구됩니다. 다음과 같이 버튼을 누를 때 마다 매번화면 이 전환됩니다.

BLANK → 일반 → BLANK → 일반...



블랭크 버튼은 2초간 아무 버튼도 누르지 않으면 사라집니다.

TIMER 타이머 버튼

리모컨의 TIMER버튼을 누르면 타이머 애니메이션 (00:00)이 표시되며, 00:00~59:59 형식으로 카운트다운이 시작됩니다. TIMER 버튼을 다시 한번 누르면 카운트다운을 멈춥니다. TIMER 버튼을 다시 누르면 비활성화 됩니다.



타이머 표시화면

SCREEN 스크린 버튼

리모컨의 스크린 버튼을 눌러 사용자가 원하는 화면크기를 선택하십시오. (노멀 / 와이드 / 전체화면)

* 본 모델은 전체화면을 지원하지 않습니다.

D.ZOOM + 디지털 줌 버튼

디지털줌+ 버튼을누르면, 디지털줌+ 정보가 표시되는동안 메뉴화면은 사라집니다. ▲▼◀▶ 버튼을 눌러 이미지를 상하좌우로 이동하십시오.

* 이미지 화면의 크기보다 큰 경우, 이동에 효과적입니다.

D.ZOOM - 디지털 줌 버튼

디지털줌- 버튼을누르면, 디지털줌- 정보가표시되는 동안 메뉴화면은 사라집니다. 일반 크기로 되돌아 가려면, 스크린 사이즈를 조절하기 위해 스크린 버튼을 선택 이동하십시오.

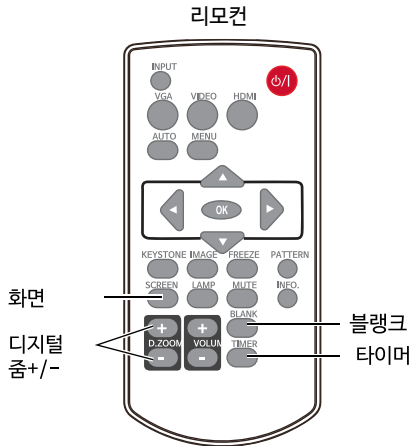

기본 조작법

입력 선택

직접 조작

입력소스로 리모컨의 VGA, VIDEO 또는 HDMI 를 누르십시오.

메뉴 조작

1. 상단 제어판의 입력 (INPUT) 버튼을 눌러 입력선택 메뉴를 나타내십시오.
2. ▼▲ 버튼을 눌러 VGA, HDMI 1, HDMI 2, 비디오, 네트워크, 메모리 뷰어 혹은 USB 디스플레이를 선택한 후 OK 버튼을 누르십시오.

VGA 1 PC가 VGA IN 1 단자에 연결되어 있으면 입력 VGA 1을 선택하십시오.

VGA 2 PC가 VGA IN 2 단자에 연결되어 있으면 입력 VGA 2을 선택하십시오.

HDMI 1 장치가 HDMI 단자에 연결되어 있으면 HDMI 1 을 선택하십시오.

HDMI 2 장치가 HDMI 2 단자에 연결되어 있으면 HDMI 2 을 선택하십시오.

Video VGA IN 단자에 연결된 경우 입력 비디오를 선택하십시오.

Network LAN 케이블로 LAN 단자에 네트워크가 입력 신호로 연결된 경우 선택 하십시오.

Memory Viewer USB-A 단자에 기기가 연결된 경우 "메모리 뷰어"를 선택하십시오.

USB Display USB-A 단자에 기기가 연결된 경우 "메모리 뷰어"를 선택하십시오.

리모컨

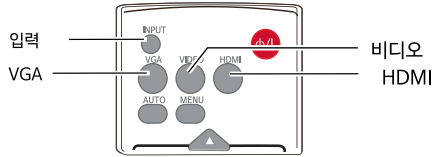

상단 컨트롤 패널

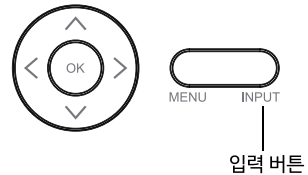

입력 메뉴

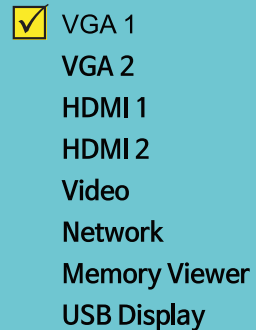

알림:

- 자동 설정 기능 내에 입력 검색 기능이 켜져있는 경우, AUTO 버튼을 누르면 입력 신호가 자동으로 검색 됩니다.
- 신호가 USB 디스플레이, 메모리 뷰어 그리고 네트워크, 프리즈, 조정, 이미지, 자동 설정 그리고 화면 기능이 작동되지 않습니다.
- 메모리뷰어 기능의 경우 50페이지를 참조하십시오.
- USB 디스플레이 기능의 경우 52페이지를 참조하십시오.

기본 조작법

화면 메뉴 조작 방법

화면 메뉴를 통해 프로젝터를 조정하거나 설정할 수 있습니다. 각 주 메뉴는 여러 수준의 하위 메뉴로 나눌 수 있으며 하위 메뉴는 여러 수준의 하위 메뉴로 나뉩니다.

각 조정 및 설정 절차에 대해서는이 설명서의해당 섹션을 참조하십시오.

1. 리모컨의 MENU 버튼을 누르십시오.
또는 상단 컨트롤을 눌러 화면 메뉴를 표시합니다.
2. ▼▲버튼을 눌러 메인메뉴에 진입한 후 버튼으로 하위 메뉴에 진입합니다.
3. ▼▲버튼을 눌러 항목을 선택한 다음 OK 버튼을 눌러 하위 서브 메뉴를 설정하거나 들어갑니다.
4. ▼▲버튼을 눌러 설정을 조정하거나 항목을 전환하십시오. 해당 조작은 OK 버튼으로 사용합니다.
5. 리모컨 또는 상단 컨트롤의 ◀버튼을 눌러 이전 메뉴로 돌아갑니다. MENU 버튼을 다시 눌러 화면 메뉴를 종료하십시오.

상단 컨트롤 패널

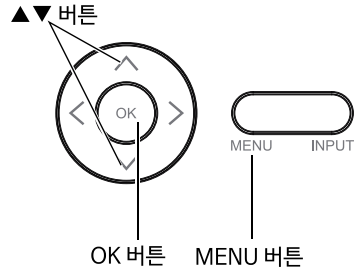

리모컨

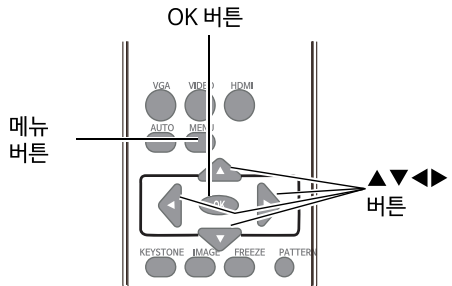

스크린 메뉴

표시	
PC 자동 조정	
동기 조정	17
수평 위치	0
수직 위치	0
수평 크기	0
종횡비	표준
투사 방식	전면 투사
메뉴 위치	좌측 상단
배경 화면	파란색
시스템	1024 x 768, 60Hz

기본 조작법

화면 메뉴



① 표시

- 자동 PC조정, 정밀 동기화, 수평 위치, 수직 위치 및 수평 크기와 같은 VGA 입력 신호 형식과 일치하도록 컴퓨터 매개 변수를 조정합니다.
- 화면비 : 일반, 와이드, 전체화면 및 고급
- 프로젝터 방식 : 전면, 후면, 천장 / 정면, 천장 / 후방, 자동 천장 / 정면 및 자동 천장 / 후방 중에서 프로젝트 방식을 선택합니다.
- 메뉴 위치 : 화면에서 메뉴 위치를 설정합니다.
- 배경 표시 : 배경 표시 색상을 설정합니다.
- 시스템 : 입력 신호에 맞는 시스템 신호 형식을 선택하십시오.

② 색상 조정

- 이미지 모드 : 사용 가능한 이미지 모드는 일반, 에코, 밝음, 유저 이미지 및 색상모드입니다.
- 이미지 색상 조정 : 컴퓨터를 신호 소스로 선택한 경우 대비 밝기 색온도 화이트 밸런스 (R/G/B) 및 선명도와 같은 이미지 조정 옵션을 사용할 수 있습니다.
- 비디오 장비를 신호 소스로 선택한 경우 대비 밝기 색상 색조 화이트 밸런스 (R/G/B) 및 선명도와 같은 이미지 조정 옵션을 사용할 수 있습니다.

③ 설정

프로젝터의 기본 작동 설정 시작시 대기 모드 고지대 급속 냉각 자막 키 잠금 대비 최적화 소리 및 HDMI 설정

④ 고급설정

언어, 자동설정, 키스톤, 로고, 보안, 전원 관리, 필터 카운터, 테스트 패턴, 네트워크 및 공장 기본값과 같이 프로젝터이 확장 작동 설정을 구성하십시오.

⑤ 메모리 뷰어

메모리 뷰어 기능의 작동 설정을 구성하십시오 : 슬라이드, 슬라이드, 전환 효과, 정렬 순서, 회전, 최적, 반복 및 적용

⑥ 정보

프로젝터의 시스템 정보입니다.

표시

PC 자동 조정

자동 조정 기능은 자동으로 동기조정, 수평, 수직 메뉴 실행

PC 자동 조정

1. 리모컨 또는 상단 제어판의 MENU 버튼을 눌러 메뉴 화면을 나타내세요. ▼▲ 버튼으로 디스플레이를 선택, OK 버튼을 누르십시오.
2. ▼▲ 버튼을 누른 다음, PC 자동 조정을 선택하고 OK 버튼을 누르세요. 화면에 “사용을 끝내시겠습니까?” 문구가 나타나고 PC 자동 조정이 실행됩니다.

동기 조정

값을 조정하기 위해 ▼▲ 버튼으로 영상의 깜빡임을 줄일 수 있습니다.

수평 위치

▼▲ 버튼으로 수평 위치를 조정할 수 있습니다.

수직 위치

▼▲ 버튼으로 수직 위치를 조정할 수 있습니다.

수평 크기

이 기능은 세로 줄무늬로 구성된 패턴의 투사로 인한 간섭 효과를 조정하고 최소화하는 데 사용됩니다. 세로 줄무늬 패턴의 투사로 인해 주기적 패턴 (노이즈)이 발생할 수 있습니다. 간섭의 양을 최소화하도록 조정하십시오 (-15에서 +15까지). 수평 동기를 조정하기 전에 수평 크기를 설정해야 합니다

알림:

정밀 동기, 수평 위치, 수직 위치 및 수평 크기 조정은 컴퓨터 신호 입력 전용입니다.

수평 크기를 컴퓨터에 적합하게 변경해 줍니다.

PC 자동 조정 메뉴

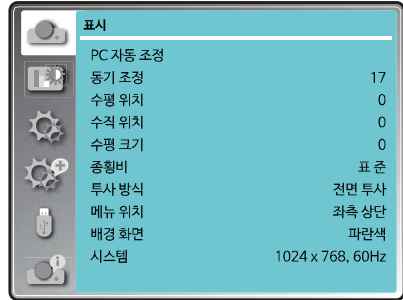

알림:

컴퓨터 신호가 최초로 프로젝터에 입력 될 때 프로젝터가 자동으로 PC 자동 조정을 실행합니다.

- 컴퓨터 모델 및 입력 신호에 따라 자동 조정이 작동하지 않을 수 있습니다.

- PC 자동 조정 : “Display” 메뉴 → “System”에서 480i, 576i, 480p, 576p, 720p, 1080i 또는 1080p를 선택하거나 신호가 HDMI 단자에서 나오는 경우에는 작동할 수 없습니다.

표시

종횡비

입력 신호의 화면비를 유지하면서 이미지에 맞게 화면 크기를 설정할 수 있습니다.

1. ▼▲를 눌러 “종횡비”를 선택한 다음 확인 버튼을 누릅니다.
2. ▼▲버튼을 눌러 항목을 선택한 다음 OK 버튼을 누릅니다.
3. 표준
입력 신호의 화면비를 유지하면서 이미지를 최대 크기로 투사합니다.
4. 와이드
16 : 9 종횡비로 이미지를 투사합니다.
5. 전체화면
화면에 맞는 이미지를 제공합니다.

투사 방식

이 기능은 프로젝트 방식을 설정하는데 사용됩니다.

1. 리모컨의 MENU 버튼을 누릅니다.
화면 메뉴를 표시합니다. ▼▲ 버튼을 눌러 “표시”를 선택한 다음 OK 버튼을 누릅니다.
2. ▼▲ 버튼을 눌러 “투사방식”을 선택하고 OK 버튼을 누릅니다.
3. ▼▲ 버튼을 눌러 원하는 항목을 선택하시고 OK 버튼을 누릅니다.

- 전면 투사 : 프로젝터가 정면에 서있을 때 전면 스크린으로 투사합니다.
- 후면 투사 : 프로젝터가 정면에 서있을 때 후면 스크린으로 투사합니다.
- 천장 / 전면 투사 : 프로젝터가 천장 상태에 있을 때 전면 화면으로 투사합니다.
- 천장 / 후면 투사 : 프로젝터가 천장 상태에 있을 때 후면 스크린으로 투사합니다.
- 자동 천장 / 전면 투사 : 전면 스크린으로 투사하고 자동으로 전면 또는 천장으로 수정합니다.
- 자동 천장 / 후면 투사 : 후면 스크린으로 투사하고 자동으로 서 있거나 천장으로 수정합니다.

종횡비 메뉴

표시	
PC 자동 조정	
동기 조정	17
수평 위치	0
수직 위치	0
수평 크기	0
종횡비	표준
투사 방식	전면 투사
메뉴 위치	좌측 상단
배경 화면	파란색
시스템	1024 x 768, 60Hz

투사 방식 메뉴

표시	
PC 자동 조정	
동기 조정	17
수평 위치	0
수직 위치	0
수평 크기	0
종횡비	표준
투사 방식	전면 투사
메뉴 위치	좌측 상단
배경 화면	파란색
시스템	1024 x 768, 60Hz

표시

메뉴 위치

이 기능은 화면 메뉴의 위치를 변경하는데 사용됩니다.

1. 리모컨의 MENU 버튼을 누르십시오.
화면 메뉴를 표시합니다. ▼▲ 버튼을 눌러 “표시”를 선택한 다음 OK 버튼을 누릅니다.
2. ▼▲ 버튼을 눌러 “메뉴 위치”를 선택하고 OK 버튼을 누릅니다.
3. ▼▲ 버튼을 눌러 설정하려는 항목을 선택하고 OK 버튼을 누릅니다.

좌측 상단

메뉴는 화면 왼쪽 상단에 있습니다.

우측 상단

메뉴는 화면 오른쪽 상단에 있습니다.

가운데

메뉴는 화면 중앙에 위치합니다.

좌측 하단

메뉴는 화면 왼쪽 아래에 있습니다.

우측 하단

메뉴는 화면 오른쪽 아래에 있습니다.

메뉴 위치

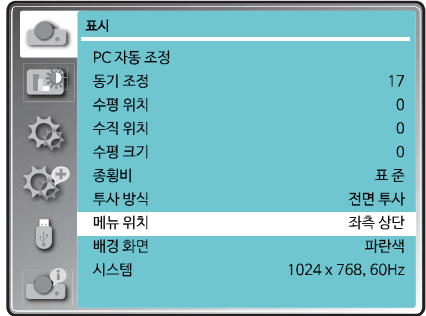

배경 화면

이 기능은 신호가 감지되지 않을 때 프로젝터의 화면 배경을 선택하는데 사용됩니다.

1. 리모컨 또는 상단 컨트롤에서 MENU 버튼을 눌러 화면 메뉴를 표시합니다.
▼▲ 버튼을 눌러 “표시”를 선택한 다음 확인 버튼을 누르십시오.
2. ▼▲ 버튼을 눌러 “배경 화면”에서 OK 버튼을 누릅니다.
3. ▼▲ 버튼을 눌러 설정하려는 항목을 선택하고 OK 버튼을 누릅니다.
검은색 . . . 검은색 배경 화면을 선택합니다.
파란색 . . . 파란색 배경 화면을 선택합니다.

알림 :

입력 신호를 USB 디스플레이, 메모리 뷰어 및 네트워크로 선택한 후에는 이 기능이 유효하지 않습니다.

배경 화면

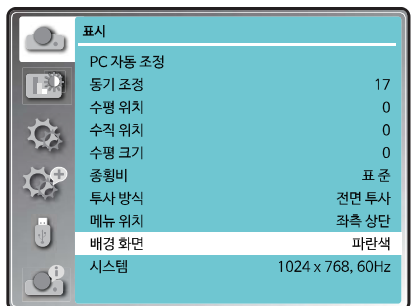

표시

시스템

컴퓨터 시스템 선택

프로젝터는 멀티 스캔 시스템 및 자동 PC 조정 기능으로 다양한 유형의 컴퓨터에 자동으로 조정됩니다. 컴퓨터가 신호 소스로 선택된 경우, 프로젝트는 자동으로 신호 형식을 감지하고 추가 설정없이 적절한 이미지를 투사하도록 조정됩니다.

다음 메시지 중 하나가 나타날 수 있습니다.

AUTO 프로젝트가 제공된 컴퓨터 시스템에 맞는 연결된 신호를 인식하지 못하면 시스템 메뉴 상자와 PC 자동 조정에 자동으로 표시됩니다. 기능은 적절한 이미지를 표시하기 위해 작동합니다. 이미지가 제대로 투사되지 않으면 수동 조정이 필요합니다.

----- 컴퓨터에서 신호 입력이 없습니다. 컴퓨터와 프로젝트의 연결을 확인하십시오.

컴퓨터 시스템을 수동으로 선택

시스템을 수동으로 선택할 수도 있습니다.

1. 리모컨 또는 상단 조작부에서 MENU 버튼을 눌러 화면 메뉴를 표시합니다. ▼▲ 버튼을 눌러 “표시” 아이콘을 선택한 다음 OK 버튼을 누릅니다.
2. ▼▲ 버튼을 눌러 “시스템”을 선택하고 OK 버튼을 누릅니다.
3. ▼▲ 버튼을 눌러 필요한 시스템을 선택한 다음 OK 버튼을 누릅니다.

알림 :

HDMI, 네트워크, 메모리 뷰어, USB디스플레이를 선택하면 컴퓨터의 시스템 메뉴가 비활성화 됩니다.

비디오

자동

프로젝터는 들어오는 비디오 시스템을 자동으로 감지하고 성능을 최적화하도록 자체 조정됩니다. 비디오 시스템이 PAL-M, PAL-N 또는 PAL60 인 경우 시스템을 수동으로 선택하십시오.

PAL / SECAM / NTSC / NTSC4.43 / PAL-M / PAL-N / PAL60 프로젝트가 적절한 비디오 이미지를 재생할 수 없는 경우 PAL, SECAM, NTSC, NTSC 4.43, PAL-M, PAL-N 및 PAL60에서 특정 방송 신호 형식을 선택하십시오.

시스템 메뉴

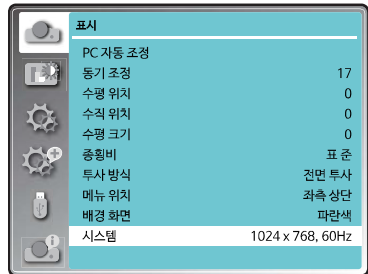

컴퓨터 시스템

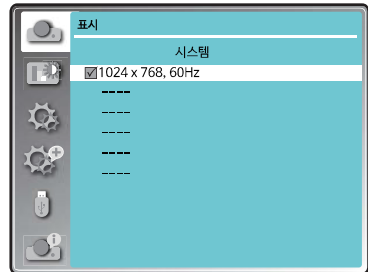

비디오 또는 S-비디오 시스템



색상 조정

색상 조정 메뉴는 이미지 모드를 설정하고, 이미지를 조정하는데 사용됩니다.

1. 리모컨 또는 상단 제어판의 MENU 버튼을 눌러 메뉴 화면의 진입하십시오.
▼▲ 버튼으로 색상조정 아이콘을 선택한 후, OK 버튼을 누르십시오.
2. ▼▲ 버튼으로 원하는 항목을 눌러 설정한 후, OK 버튼을 누르십시오.
3. ▼▲ 버튼으로 항목을 조정한 후, OK 버튼을 누르십시오.

이미지 모드

바로 실행

리모컨의 이미지 (IMAGE) 선택 버튼을 눌러 필요한 영상 모드를 선택합니다.

메뉴 조작

1. 리모컨이나 상단 조작부의 MENU 버튼을 누릅니다. ▼▲ 버튼으로 “색상 조정”을 선택하신 후, OK 버튼을 누르십시오.
2. ▼▲ 버튼으로 “이미지 모드”를 선택하신 후, OK 버튼을 누르십시오.
3. ▼▲ 버튼으로 원하는 항목을 선택하신 후, OK 버튼을 누르십시오.

선명한

밝은 영역에서 사용하기 위해 광출력이 최대화됩니다.

표준

사진은 일반적으로 이미지를 움직이는데 적합합니다.

색상

컬러 벽지에 투사 된 이미지 색상을 향상시킵니다.

에코

이미지의 밝기와 색상을 줄입니다.

사용자 이미지

이미지 조정 메뉴에서 사용자가 사전 설정한

이미지 품질.
상단 제어부

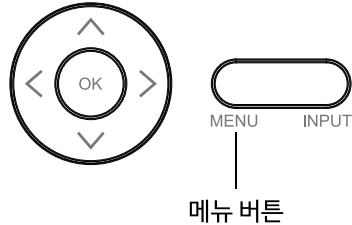

리모컨

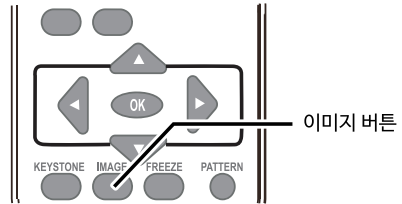

이미지 모드 (컴퓨터)

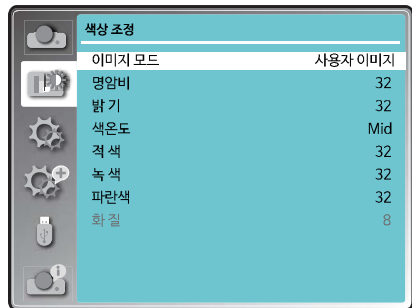

색상 조정

색상 조정 (컴퓨터)

1. 리모컨 또는 상단 컨트롤에서 MENU 버튼을 눌러 화면 메뉴를 표시합니다.
▼▲ 버튼으로 “색상 조정”을 선택하신후, OK 버튼을 누르십시오.
2. ▼▲ 버튼을 눌러 원하는 항목을 선택한 후, OK 버튼을 누르십시오.
3. ▼▲ 버튼으로 수치를 변경 하십시오.

명암비

▼을 누르면 명암이 감소하고 ▲를 누르면 명암비 증가합니다.

밝기

▼을 누르면 밝기가 감소하고 ▲를 누르면 밝기가 증가합니다.

색온도

▼▲를 눌러 색온도를 선택합니다. (낮음, 보통, 높음).

적색 (화이트 밸런스)

적색 톤을 밝게하려면 ▼을 누르고 짙게 하려면 ▲를 누르십시오.

녹색 (화이트 밸런스)

녹색 톤을 밝게하려면 ▼을 누르고 짙게 하려면 ▲를 누르십시오.

파란색 (화이트 밸런스)

파란색 톤을 밝게하려면 ▼을 누르고 짙게 하려면 ▲를 누르십시오.

화질

▼을 누르면 이미지의 선명도가 감소하고 ▲를 누르면 증가합니다.

색상 조정 (컴퓨터)

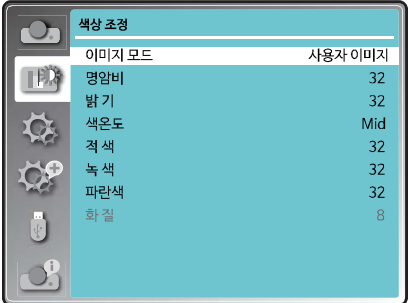

색상 조정	
이미지 모드	사용자 이미지
명암비	32
밝기	32
색온도	Mid
적색	32
녹색	32
파란색	32
화질	8

색상 조정

색상 조정 (비디오)

1. 리모컨 또는 상단 컨트롤에서 MENU 버튼을 눌러 화면 메뉴를 표시합니다.
▼▲ 버튼으로 “색상 조정”을 선택하신후, OK 버튼을 누르십시오.
2. ▼▲ 버튼을 눌러 원하는 항목을 선택한 후, OK 버튼을 누르십시오.
3. ▼▲ 버튼으로 수치를 변경 하십시오.

명암비

▼을 누르면 명암이 감소하고 ▲를 누르면 명암비 증가합니다.

밝기

▼을 누르면 밝기가 감소하고 ▲를 누르면 밝기가 증가합니다.

색온도

▼▲를 눌러 색온도를 선택합니다. (낮음, 보통, 높음).

적색 (화이트 밸런스)

적색 톤을 밝게하려면 ▼을 누르고 짙게 하려면 ▲를 누르십시오.

녹색 (화이트 밸런스)

녹색 톤을 밝게하려면 ▼을 누르고 짙게 하려면 ▲를 누르십시오.

파란색 (화이트 밸런스)

파란색 톤을 밝게하려면 ▼을 누르고 짙게 하려면 ▲를 누르십시오.

화질

▼을 누르면 이미지의 선명도가 감소하고 ▲를 누르면 증가합니다.

알림 :

입력 신호가 “비디오”, “굴절” 및 “선명도” 조정은 비활성화로 회색으로 표시됩니다.

색상 조정 (비디오, S-비디오, 컴포넌트)

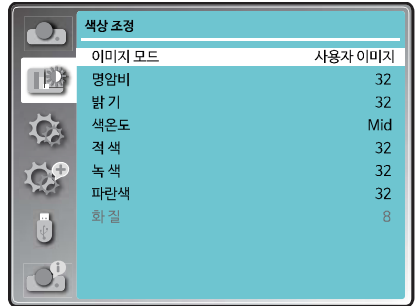

설정

프로젝터에는 다음과 같은 다른 다양한 기능을 설정할 수 있는 "설정" 메뉴가 있습니다.

1. 리모컨 또는 상단 제어판의 MENU 버튼을 눌러 화면 메뉴를 표시합니다.
▼▲ 버튼으로 설정을 선택 하신후, OK 버튼을 누르십시오.
2. ▼▲ 버튼을 눌러 원하는 항목을 선택한후 OK 버튼을 누르십시오.
3. ▼▲ 버튼으로 항목을 조정한 후, OK 버튼을 누르십시오.

시작

이 기능이 On으로 설정되어 있는 경우, AC 전원 코드 연결만으로도 자동으로 프로젝터를 켤 수 있습니다.

On

즉시 카운트다운 디스플레이를 투사합니다.

Off

대기 모드로 시작합니다.

대기 모드

네트워크를 통해 프로젝터를 작동할 경우, 이 기능을 사용할 수 있습니다.

▼▲ 버튼으로 아래의 항목을 선택하십시오.

에코 -

에코모드를 선택하여 전력 소비를 줄입니다.

표준 -

표준을 선택하여 표준 대기 모드로 진입합니다.

네트워크 -

네트워크를 선택하여 네트워크 대기 모드로 진입합니다.

	랜	RS232C	키패드	리모컨
에코	X	△	△	△
표준	√	√	△	△
네트워크	*X	△	△	△

X: 제어 없음, △: 전원 켜기 명령만 활성화, √: 모든 명령 활성화

*X: 전원 켜기 명령은 "Wake On LAN" 소프트웨어에서

활성화됩니다.

설정 메뉴

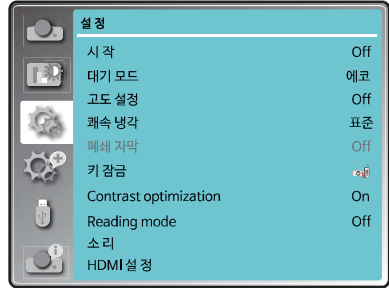

시작

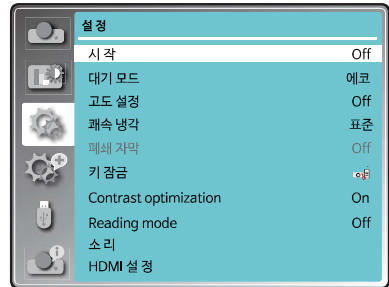

대기 모드

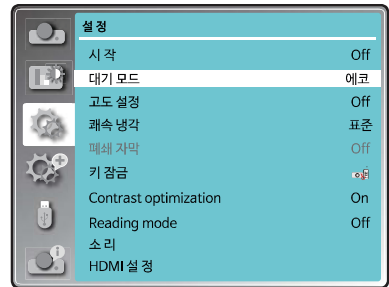

설정

고도 설정

설정 메뉴에서 팬 제어 기능을 설정할 수 있습니다. 프로젝터가 작동하는 고도에 따라 팬 속도를 설정합니다.

Off

기본 속도. 프로젝터가 낮은 고도의 환경에서 사용 될 때 기본 속도로 작동합니다.

On

Off 보다 빠른 속도. 팬이 낮은 효과를 낼 수 있으므로 프로젝터를 더 높은 고도에서 작동 할 경우 설정하십시오.

알림 :

프로젝터가 1400미터 이상에서 작동 될 경우, 본 기능을 On으로 설정하십시오.

고도 설정

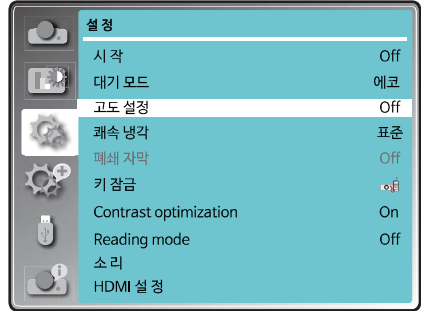

쾌속 냉각

이 기능은 프로젝터의 전원을 끈 후, 냉각 팬의 작동에서 다음의 기능을 제공합니다.

표준 (90초)

일반 냉각 속도.

30초

일반 경우보다 더 빠르고, 소리가 더 크지만 냉각 시간은 짧습니다.

0초

프로젝터를 끈 후 냉각 시간이 없이 바로 AC 전원 코드를 분리 할 수 있습니다.

쾌속 냉각

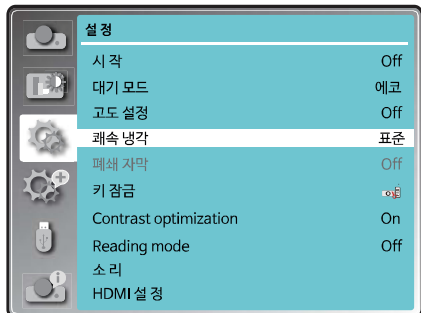

설정

폐쇄 자막

자막은 소리나 다른 메시지를 화면에 표시하는 것입니다. 자막이 입력신호에 포함되어 있는 경우 본 기능을 활성화하고 채널을 변경할 수 있습니다. ▲▼ 버튼을 눌러 끄기, 자막 1, 자막 2, 자막 3 또는 자막 4를 선택합니다.

알림 :

- 비활성화 될 경우, 자막의 아이콘이 회색으로 나타납니다.
- 스크린에 화면 메뉴 또는 타이머 화면이 나타난 경우, 자막을 사용할 수 없습니다.

키 잠금

프로젝터 사용에 대한 보안 설정을 하기 위해 키 잠금을 사용합니다. 키 잠금을 선택한 후 OK 버튼을 누릅니다. ▼▲ 버튼으로 원하는 항목을 선택하십시오.



Off 자금 해제



프로젝터
상단 제어판 사용 잠금. 잠금을 해제하려면 리모컨을 사용하십시오.

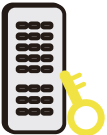

리모컨
리모컨 사용 잠금. 잠금을 해제하려면 상단 제어판을 사용하십시오.

만약 상단 제어판이 실수로 잠기거나, 리모컨이 근처에 없는 경우 또는 리모컨에 이상이 있는 경우, 프로젝터를 구입한 대리점 또는 서비스 센터로 연락 하시기 바랍니다.

폐쇄 자막

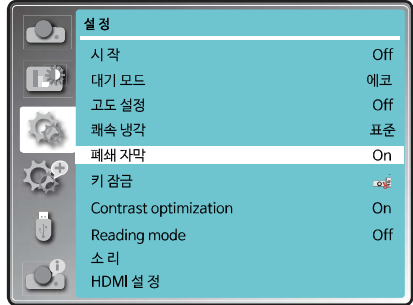

키 잠금

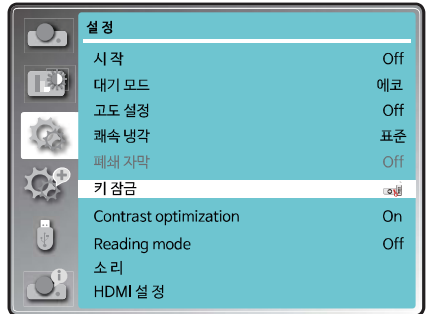

설정

Contrast optimization

이 기능은 영상의 명암을 높이기 위해 사용됩니다.

On ... 조리개 기능을 활성화 하고 이미지의 명암비를 증가시킵니다.

Off ... 조리개 기능을 비활성화.

조리개

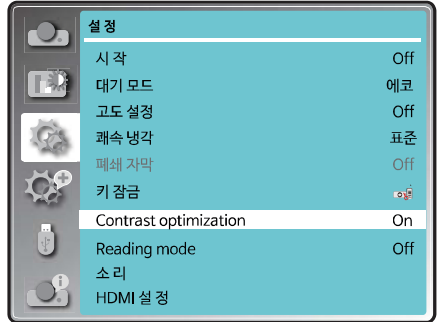

Reading mode

이 기능은 블루 라이트를 차단하는 기능입니다.

On ... 눈이 편안하게 블루 라이트 차단 기능 활성화.

Off ... 차단 기능 비활성화.

블루 라이트

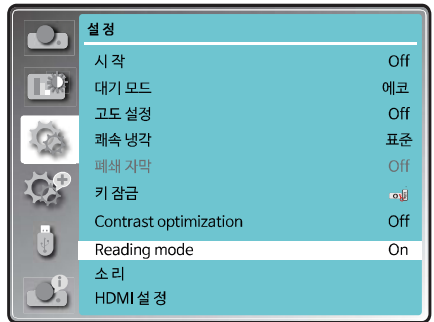

소리

이 기능은 음량을 조정하는데 사용됩니다.

음량

▲ 버튼으로 볼륨을 높입니다.

▼ 버튼으로 볼륨을 낮춥니다. (0~25)

음소거

▲▼ 버튼으로 음소거 합니다. (On / Off)

소리

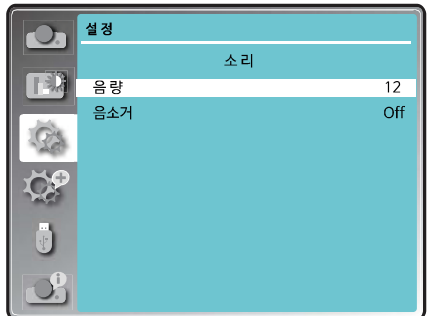

설정

HDMI 설정

외부 장비가 "HDMI" 단자에 연결되어 있을 때 이미지가 제대로 투사되지 않으면 "HDMI 설정" 메뉴에서 "이미지" 또는 "사운드" 설정을 전환하십시오.

1. MENU 버튼을 눌러 화면 메뉴를 표시합니다.
▼▲ 버튼을 눌러 "설정" 메뉴 아이콘.
하위 메뉴 항목으로 들어가려면 확인을 누르십시오.
2. ▼▲ 버튼을 눌러 "HDMI 설정" 을 선택하신 후,
OK 버튼을 누릅니다.
3. ▼▲ 버튼을 눌러 "영상" 이나 "소리" 를 선택하여
조정하십시오.
4. ▼▲ 버튼을 눌러 항목을 전환하십시오.

이미지

64-940 . . . 외부 장치(bluray 플레이어 등)의 HDMI 단자가 연결된 경우
선택하십시오.

0-1023 . . . 외부 장치(컴퓨터 등)의 HDMI 단자가
변환 케이블 또는 유사한 케이블과
연결된 경우 선택하십시오. 컴퓨터 또는
기타 기기의 HDMI 출력 단자가
"HDMI" 단자에 연결된 경우에도
선택하십시오.

알림 :

최적의 설정은 연결된 외부기기의 출력 설정에 따라 달라질 수 있습니다. 외부기기 출력에 관해서는 외부기기 조작 설명을
참조하십시오.

사운드

HDMI . . . HDMI 케이블이 연결된 경우
선택하십시오. 영상과 오디오가 송신되고 별도로 오디오 신호는 필요하지 않습니다.

컴퓨터 . . . 외부 장치 (예 : 컴퓨터)의 단자 출력이
"HDMI" 단자에 연결된 경우 선택합니다. 사운드가 전송되지 않고 오디오 신호가 "AUDIO IN" 단자에
입력됩니다.

HDMI EQ 설정

HDMI 포트에 연결된 장치에 따라 HDMI 입력 신호 레벨을 조정하십시오. 1/2/3/4에서 EQ 설정을 선택하십시오.

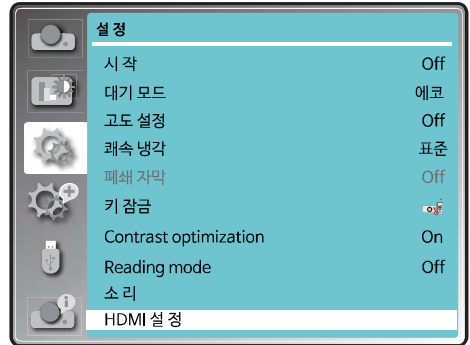

고급 설정

본 프로젝터는 고급 설정 메뉴가 있고, 다음과 같이 다양한 고급 설정 기능을 설정할 수 있습니다.

1. 리모컨의 MENU 버튼을 눌러 표시 메뉴에 진입합니다. ▲▼ 버튼으로 고급 설정을 선택하고 버튼을 누르십시오.
2. ▲▼ 버튼으로 원하는 항목을 선택하신 후 OK 버튼을 누르십시오.
3. ▲▼ 버튼으로 항목을 조정하신 후 OK 버튼을 누르십시오.

언어

이 프로젝터는 다국어 메뉴 화면을 지원합니다.

▲▼ 버튼을 눌러 원하는 언어는 선택하세요.

26개 언어 : 영어, 독일어, 프랑스어, 이탈리아어, 스페인어, 폴란드어, 스웨덴어, 중국어, 중국어(간체), 네덜란드어, 포르투갈어, 일본어, 한국어, 러시아어, 아랍어, 터키어, 핀란드어, 노르웨이어, 덴마크어, 인도네시아어, 헝가리어, 체코어, 카자흐스탄어, 베트남어, 태국어, 페르시아어.

자동 설정

입력 검색, PC 자동 조정, 자동 키스톤 기능을 실행하시려면 리모컨의 AUTO 버튼을 누르십시오.

입력 검색

자동으로 입력 단자 신호를 감지할 수 있습니다.

▲▼ 버튼을 눌러 아래의 옵션을 선택할 수 있습니다.

On... 활성화 이 기능은 입력 신호를 자동으로 검색하는데 사용되며, 신호를 찾게 되면 중지됩니다.

Off... 비활성화

PC 자동 조정

On... 리모컨 또는 상단 제어판의 AUTO 버튼으로 PC 자동 조정 기능을 활성화 시키십시오.

Off... PC 자동 조정 기능 취소

자동 키스톤

자동... 프로젝터가 기울어진 것을 감지하면 수직 키스톤을 실시간으로 수정하십시오.

수동... 리모컨 또는 상단 조작부에서 AUTO 버튼을 누르면 세로 키스톤을 조정할 수 있습니다.

Off... 비활성화

고급 설정 메뉴

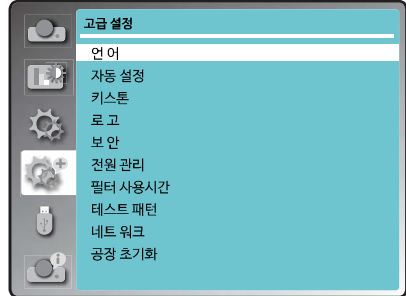

자동 설정

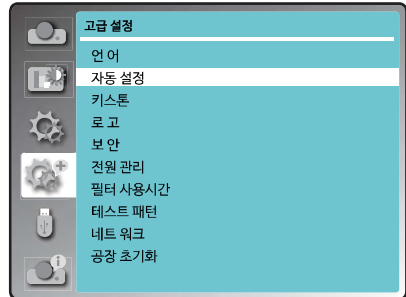

알림 :

- “입력 검색”, “PC 자동 조정”, “자동 키스톤”을 동시에 “Off”로 설정할 수 없습니다. 항목 중 하나 이상이 “ON”으로 설정되어 있습니다.
- 때로는 자동 키스톤이 이미지를 불완전하게 보정 할 수 있으므로 수동 키스톤이 필요합니다.
- “표시” → “투사 방식” 이 “천장 / 전면 투사” 또는 “천장 / 후면 투사” 로 설정된 경우 자동 키스톤 기능이 작동하지 않습니다.

고급 설정

키스톤

본 기능으로 AC 전원이 꺼져 있을 경우 키스톤 조정을 저장 또는 재설정 합니다.

1. 메뉴 화면을 나타내기 위해 리모컨의 MENU 버튼을 누르세요. ▲▼ 버튼을 눌러 “고급 설정”을 선택, OK 버튼을 누르십시오.
2. ▲▼ 버튼을 눌러 키스톤을 선택, OK 버튼을 누르십시오.
3. ▲▼ 버튼을 눌러 원하는 설정의 항목을 선택, OK 버튼을 누르십시오.

키스톤 메뉴

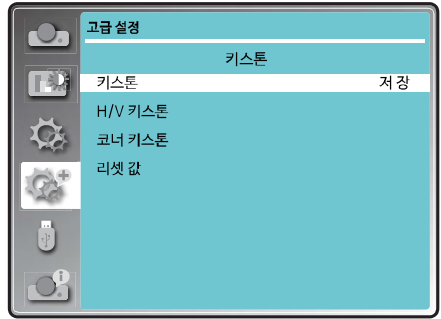

키스톤

프로젝터를 끄거나 전원 코드를 뽑은 후에 키스톤 보정을 유지할지 여부를 설정합니다.

- 저장 . . . 프로젝터의 전원 코드를 뽑거나 전원을 끄면 키스톤 보정이 유지됩니다.
- 리셋 . . . 대기 모드가 “절전(예코)” 으로 설정된 경우, 프로젝터의 전원 코드를 분리하거나 전원을 끄게 되면 키스톤 보정은 취소됩니다.

리셋 값

공장 초기화 값으로 수정된 값을 되돌립니다.
 ▲▼ 버튼을 눌러 리셋 값을 선택한 후 OK 버튼을 누르면 키스톤 보정 상태가 해제됩니다.

H/V 키스톤

투사된 영상의 수평/수직 사다리꼴이 왜곡될 경우, 조정할 수 있습니다.

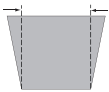

▲ 버튼을 눌러 하단쪽을 줄입니다.

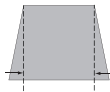

▼ 버튼을 눌러 하단쪽을 줄입니다.



◀ 버튼을 눌러 좌측쪽을 줄입니다.



▶ 버튼을 눌러 우측쪽을 줄입니다.

코너 키스톤

투사 된 이미지의 네 모서리가 왜곡되는 경우 ▲▼◀▶ 로 조정하십시오.

코너 보정			
좌측 상단	우측 상단	좌측 하단	우측 하단

알림 :

- 흰색 화살표는 보정이 없음을 나타냅니다. • 빨간색 화살표는 보정 방향을 나타냅니다. • 최대 보정시 화살표가 사라집니다.

고급 설정

로고

본 기능은 사용자가 로고 선택, 캡처, 비밀번호(PIN) 잠금 및 비밀번호(PIN)변경 기능을 통해 화면 로고를 사용자가 지정할 수 있게 합니다.

로고 선택

본 기능은 다음 옵션에서 시작 표시 화면으로 설정합니다.

기본 . . . 공장 초기화값을 나타냅니다.

Off . . . 카운트다운 디스플레이만을 나타냅니다.

로고

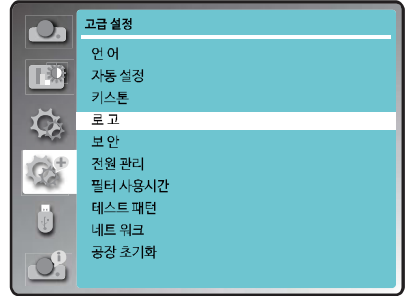

로고 PIN 모드 잠금

이 기능은 권한이 없는 사람이 화면 로고를 변경하지 못하게 합니다.

Off . . . 로고 메뉴에서 화면 로고를 자유롭게 변경할 수 있습니다.

On . . . 로고 비밀번호 없이 화면 로고를 변경할 수 없습니다.

로고 비밀번호 잠금 설정을 변경하려면 확인 버튼을 누르면 로고 비밀번호 대화 상자가 나타납니다.

아래 단계에 따라 로고 PIN 코드를 입력하십시오.

* 기본 PIN 코드는 “111” 입니다.

OK 버튼을 눌러 PIN 코드를 입력하십시오. ◀▶ 버튼을 눌러 숫자를 선택한 다음 OK 버튼을 눌러 이 숫자를 입력하면 커서가 자동으로 다음 상자로 이동합니다. 잘못된 번호를 수정 한 경우 MENU 버튼을 눌러 다시 재설정하십시오. 이 단계를 반복하여 세 자리 숫자 입력을 완료하십시오.

3자리 숫자를 입력하면 커서가 자동으로 “설정” 으로 이동하고 OK 버튼을 누르면 프로젝터 작동을 시작할 수 있습니다.

잘못된 PIN 코드를 입력하면 숫자 (***) 가 빨간색으로 바뀌고 1초 이내에 자동으로 재설정됩니다.

올바른 비밀번호를 다시 입력하십시오.

로고 PIN 모드 변경

로고 PIN 코드 (3자리) 를 변경할 수 있습니다. 확인 버튼을 눌러 로고 비밀번호 변경을 선택합니다.

로고 비밀번호 대화 상자가 나타나면 ◀▶ 버튼을 눌러 올바른 비밀번호를 입력합니다. 새 로고 비밀번호 입력 대화 상자가 나타납니다. 새 로고 비밀번호를 설정하면 확인 상자가 표시되고 예를 선택하여 새 로고 비밀번호를 설정합니다.

새로운 로고 PIN 코드를 기록해 두십시오. 번호를 잊어 버린 경우 더 이상 로고 PIN 코드 설정을 변경할 수 없습니다.

경고 : 로고 비밀번호를 변경 한 경우 로고 비밀번호 번호 옆에 새 비밀번호를 적어 두십시오. 쪽에 있는 메모를 안전하게 보관하십시오. 로고 비밀번호를 잊어버렸거나 잊어버린 경우 로고 비밀번호 설정을 더 이상 변경할 수 없습니다.

고급 설정

보안

이 기능을 사용하면 PIN 코드 잠금 및 PIN 코드 변경 기능을 사용하여 프로젝터 작동에 대한 보안을 설정할 수 있습니다.

비밀번호 (PIN) 잠금

이 기능은 승인되지 않은 사람이 프로젝터를 작동하지 못하게 하고 다음과 같은 보안 설정 옵션을 제공합니다.

Off . . . 잠금 해제

On . . . 프로젝터를 켤 때마다 PIN 코드를 입력하십시오. PIN 코드 잠금 설정 또는 PIN 코드를 변경하려면 PIN 코드를 입력해야 합니다.
기본 PIN 코드는 “111”입니다.

보안

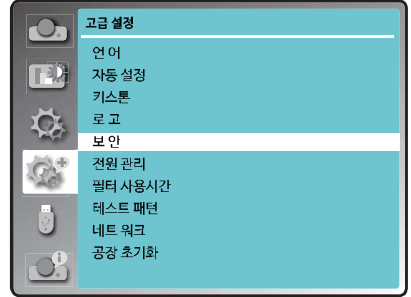

PIN 코드 잠금 설정을 변경하려면 OK 버튼을 누르면 PIN 코드 대화 상자가 나타납니다.

◀▶ 버튼을 눌러 숫자를 선택한 다음 OK 버튼을 눌러 이 숫자를 입력하면 커서가 자동으로 다음 상자로 이동합니다. 잘못된 번호를 수정 한 경우 MENU 버튼을 눌러 다시 재설정하십시오.

이 단계를 반복하여 세 자리 숫자 입력을 완료하십시오.

3자리 숫자를 입력하면 커서가 자동으로 “설정” 으로 이동하고 OK 버튼을 누르면 프로젝터 작동을 시작할 수 있습니다.

잘못된 PIN 코드를 입력하면 숫자 (***) 가 빨간색으로 바뀌고 1초 이내에 자동으로 재설정됩니다. 올바른 비밀번호를 다시 입력하십시오.

비밀번호 (PIN) 변경

PIN 코드 3자리 숫자로 변경할 수 있습니다. ▼▲ 버튼을 눌러 PIN 코드 변경을 선택하십시오. PIN 코드 대화 상자가 나타나면 올바른 코드를 입력하려면 ◀▶ 버튼을 누릅니다. 새 비밀번호 입력 대화 상자가 나타납니다. 새 PIN 코드를 설정하십시오.

경고 :

로그 비밀번호를 변경 한 경우 로그 비밀번호 번호 옆에 새 비밀번호를 적어 두십시오. 쪽에 있는 메모를 안전하게 보관하십시오. 로그 비밀번호를 잊어버렸거나 잊어버린 경우 로그 비밀번호 설정을 더 이상 변경할 수 없습니다.

고급 설정

전원 관리

전력 소비를 줄이고 램프 수명을 유지하기 위해 전원 관리 기능은 프로젝터를 일정 시간 동안 작동하지 않으면 투사 램프를 끕니다. 다음 옵션 중 하나를 선택하십시오.

자동 꺼짐 준비

램프가 완전히 냉각되면 POWER 표시 등이 녹색으로 깜박입니다. 이 상태에서 입력 신호가 다시 연결되거나 리모컨 또는 상단 컨트롤의 아무 버튼이나 누르면 투사 램프가 켜집니다.

전원 끄기

램프가 완전히 냉각되면 전원이 꺼집니다.

Off

전원 관리 기능을 종료합니다.

타이머

입력 신호가 중단되고 30초 이상 아무 버튼도 누르지 않으면 신호 없음으로 타이머 표시가 나타납니다. 램프가 꺼질 때까지 카운트 다운을 시작합니다.
▼▲ 버튼을 눌러 타이머 설정 (1~30분)

카운트 다운 준비

준비 상태가 자동으로 대기 상태로 전환되는 시간을 설정하십시오 (0~30분, 0분: 자동으로 전송되지 않음).
준비 상태에서 POWER 버튼을 눌러 대기 상태로 전환하고 다른 버튼을 눌러 프로젝터를 켭니다.

전원 관리



램프가 꺼지기까지 남은 시간

알림:

공장값 “타이머 : 5분”, “자동 꺼짐 : 5분”

고급 설정

필터 사용시간

이 기능은 필터 청소 빈도를 설정하는 데 사용됩니다.

청소 사이에 프로젝터가 지정된 시간에 도달하면 화면에 필터 경고 아이콘이 나타나 청소가 필요함을 알려줍니다. 필터를 청소 한 후 반드시 재설정을 선택하고 타이머를 설정하십시오. 필터 카운터가 재설정 될 때까지 필터 경고 아이콘이 꺼지지 않습니다.

필터 사용시간

필터의 사용시간을 표시합니다.

타이머

경고 아이콘을 표시하는 시간을 설정합니다.

타이머 설정 : OFF / 100 / 200 / 300.

필터 사용시간 리셋

필터 사용시간을 재설정합니다. (55페이지 참조)

필터 확인

프로젝터쪽의 온도를 확인하고 반응하십시오.

켜짐 : 필터 검사 기능 활성화

* 프로젝터가 필터 문제를 확인하면 경고 메시지가 자동으로 나타납니다.

Off : 필터 검사 기능 비활성화

테스트 패턴

이 기능은 내부 테스트 신호를 설정하는데 사용됩니다.

회색 1, 회색 2, 회색 3, 회색 4, 컬러, 빨간색, 초록색, 파란색, 격자, 흰색, 검은색, 래스터 그레이

테스트 패턴 모드에 진입 시 MENU 버튼을 눌러 테스트 패턴의 선택 화면으로 되돌아 갑니다.

필터 사용시간

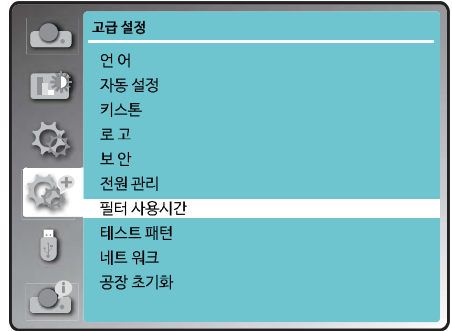

Note :

- 램프 카운터가 50시간 미만이고 프로젝터가 필터 경고 상태를 확인한 경우 경고 메시지가 팝업되지 않지만 필터 확인 기능은 표시를 켜짐에서 꺼짐으로 자동 변경합니다.
- 30초 후에 경고 메시지가 자동으로 사라지고 해당 기간 동안 전원 버튼만 유효합니다.
- 프로젝터가 필터 경고 상태를 확인하면 경고 메시지가 다시 나타납니다.
- 필터 점검 기능의 점검 기간은 프로젝터 전원을 켜 후 10분마다입니다. 그리고 프로젝터는 3번째 기간 (30분) 후에 필터 상태 확인을 중단합니다.

고급 설정

네트워크

기능 : PC에 LAN을 연결하여 프로젝터를 제어합니다.

준비 :

1. 필수 장비 : 프로젝터, PC, 네트워크 케이블
2. 연결 : 프로젝터를 일반 또는 점퍼 케이블 사용하여 라우터 또는 랜의 스위치에 연결합니다. 일반 네트워크 케이블이 연결이 되지 않을 경우 점퍼 케이블을 대신 사용하십시오.
3. 컴퓨터를 켜십시오. 전원이 켜지면 LAN 단자 및 프로젝터의 컴퓨터 단자가 깜빡입니다.

실행 절차 :

1. 프로젝터를 켭니다.
2. 네트워크 주소를 획득합니다. DHCP 설정이 표시되고 자동으로 네트워크 주소를 부여받습니다. (사용자는 DHCP를 Off로 설정할 수 있으며, 네트워크 설정에 익숙한 경우 IP 주소를 설정할 수 있습니다.)
3. 네트워크 설정 메뉴에 진입합니다.
 - (1) 리모컨의 MENU 버튼을 눌러 화면 메뉴를 실행합니다. ▼▲ 버튼을 눌러 고급 설정을 선택한 후 OK 버튼을 누릅니다.
 - (2) ▼▲ 버튼을 눌러 네트워크를 선택한 후 OK 버튼을 눌러 네트워크 메뉴에 진입합니다.
MAC 주소 • • 프로젝터의 유선 네트워크 MAC 주소를 표시합니다.
IP 주소 • • 프로젝터의 유선 네트워크 IP 주소를 표시합니다.
 - (3) DHCP가 예(On)로 설정되면 IP 주소, 서브넷 게이트웨이 및 DNS를 자동으로 얻게 됩니다.
설정에서 OK를 눌러 매개 변수를 확인합니다. DHCP가 Off로 설정되면 OK 버튼을 눌러 IP주소에 들어간 ▼ 버튼을 눌러 서브넷, 게이트웨이 및 DNS에 각각 들어갑니다. 설정에서 OK 버튼으로 매개 변수를 확인합니다.

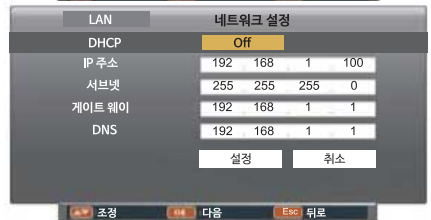
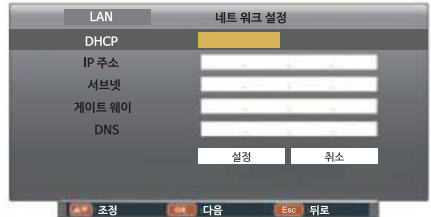

공장 초기화

이 기능은 사용자 로고, PIN 코드 잠금, 로고, PIN 코드 잠금 및 필터 카운터를 제외한 모든 설정 값을 공장 기본 설정으로 되돌립니다.

메모리 뷰어

메모리 뷰어 기능을 사용하면 USB 메모리를 프로젝터에 삽입 할 때 USB 메모리에 저장된 사진을 투사할 수 있습니다.

1. 리모컨의 INPUT 버튼을 눌러 Input 메뉴에서 메모리 뷰어를 선택합니다.
2. 리모컨의 MENU 버튼을 눌러 화면 메뉴를 표시합니다. ▼▲ 버튼을 눌러 “메모리 뷰어” 를 선택한 다음 확인 버튼을 누릅니다.
3. ▼▲ 버튼을 눌러 설정하려는 항목을 선택하고 OK 버튼을 누릅니다.
4. ▼▲ 버튼을 눌러 항목을 조정 한 다음 OK 버튼을 누릅니다.

슬라이드 설정

슬라이드 쇼를 시작합니다.

슬라이드 전환

슬라이드 쇼 이미지가 전환 될 때 슬라이드 전환 효과를 설정하십시오.

위에서 아래로 전환

이미지를 위에서 아래로 전환 하십시오.

왼쪽에서 오른쪽으로 전환

이미지를 왼쪽에서 오른쪽으로 전환 하십시오.

정렬 순서

슬라이드 쇼의 정렬 순서를 설정합니다.

확장자 순서: 파일 또는 폴더를 확장 된 순서로 정렬하십시오.

크기 순서: 파일 또는 폴더를 데이터의 크기 순서로 정렬하십시오.

시간 순서: 파일 또는 폴더를 데이터의 시간 순서로 정렬하십시오.

이름 순서: 파일 또는 폴더를 데이터의 이름 순서로 정렬하십시오.

회전

이미지 회전 방향을 설정합니다.

회전하지 않음: 회전을 사용할 수 없습니다.

270도 회전: 반 시계방향으로 270도 회전

180도 회전: 180도 회전

90도 회전: 반 시계방향으로 90도 회전

최적화

슬라이드 쇼의 설정 실행, 최적의 이미지 비율로 맞출 수 있습니다.

On: 투사 화면에 맞게 이미지를 나타냅니다.

메모리 뷰어 메뉴

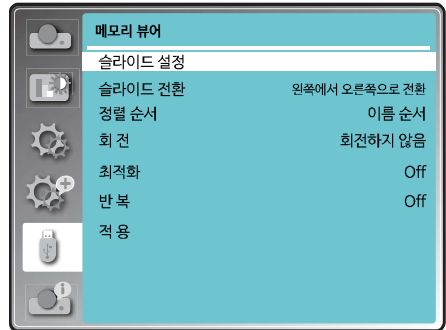

Off: 영상의 기본 픽셀로 이미지를 나타냅니다.

알림 :

- 입력 소스가 “메모리 뷰어” 를 선택하면 “메모리 뷰어” 메뉴를 사용할 수 있습니다.
- 설정이 변경된 “슬라이드 설정” 을 제외한 메뉴는 “적용” 이 실행되기 전에는 아직 유효하지 않습니다.
- 메모리 뷰어 기능에 대해서는 50페이지를 참조하십시오.

반복

슬라이드 쇼를 반복적으로 재생할지 여부를 설정하세요.

On: 마지막 파일이 재생된 후, 첫 번째 파일을 반복 재생합니다.

Off: 마지막 파일이 이후에 미리보기 화면으로 되돌아 갑니다.

적용

슬라이드 쇼에서 설정을 실행합니다.

▼▲를 눌러 “적용” 을 선택한 다음 확인 버튼을 누르면 “슬라이드 설정” 을 제외한 항목의 설정이 적용됩니다.

메모리 뷰어

본 정보 메뉴는 투사된 이미지 실행 상태를 감지하기 위해 사용됩니다.

메뉴 조작

리모컨 또는 상단 컨트롤에서 MENU 버튼을 눌러 화면 메뉴를 표시합니다.

▼▲을 눌러 정보를 선택하면 정보 메뉴가 오른쪽 그림으로 나타납니다.

입력

선택된 입력 소스가 표시됩니다.

수평 동기 주파수

어떤 신호도 감지되지 않는 경우, 입력 신호의 수평 주파수가 KHz 또는 --- KHz로 나타납니다.

수직 동기 주파수

어떤 신호도 감지되지 않는 경우, 입력 신호의 수직 주파수가 KHz 또는 --- KHz로 나타납니다.

광원 카운터

광원 사용시간이 나타납니다.

전원 관리

“전원 관리” 설정 상태가 나타납니다.

이미지 모드

이미지 모드 설정 상태가 나타납니다.

정보 메뉴

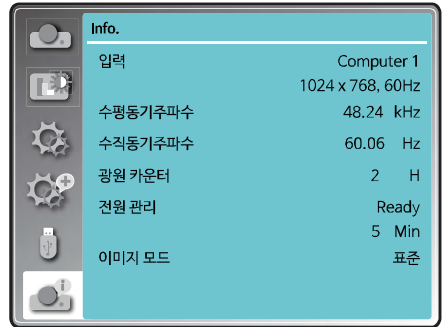

Info.	
입력	Computer 1
	1024 x 768, 60Hz
수평동기주파수	48.24 kHz
수직동기주파수	60.06 Hz
광원 카운터	2 H
전원 관리	Ready
	5 Min
이미지 모드	표준

유용한 기능 사용

메모리 뷰어 기능

메모리 뷰어 기능은 USB 를 프로젝터의 USB A (VIEWER) 단자에 연결 시, USB 메모리에 저장된 사진을 투사하기 위해 사용됩니다.

메모리 뷰어 기능은 다음과 같은 이미지 파일을 지원합니다.

	확장자명	포맷	설명
이미지	jpg / jpeg	Baseline encoder 24 bit	Max. resolution : 10000 x 10000
		Progressive RGB 24 bit	Max. resolution : Panel Resolution
	bmp	1, 4, 8 bit Palette-based RGB 24, 32 bit	Max. resolution : 1280 x 800
	png	24, 48 bit True color	24 bit color palette space Max. resolution : 1024 x 768
	gif	1, 4, 8 bit Palette-based	Max. resolution : 800 x 600
	tiff	—	Max. resolution : 800 x 600

메모리 뷰어 화면 투사

1. 메모리 뷰어 입력소스를 선택하려면, 리모컨 또는 상단 제어판의 INPUT 버튼을 누르십시오.
2. 프로젝터 USB-A 단자에 USB 메모리를 직접 연결하세요. USB 메모리 아이콘이 화면에 나타나는 경우, **“OK”** 버튼을 누르십시오.
3. 화면에 미리 보기로 USB 메모리의 루트 디렉토리가 나타나면 리모컨의 OK 버튼을 누르십시오.

사진 재생

수동으로 사진을 재생시킬 경우, 사진이 표시됩니다.

1. **▲▼◀▶** 버튼을 누르면, 사진이 전체 화면으로 표시됩니다.
2. OK 버튼을 누르면, 사진이 전체 화면으로 표시됩니다.
3. **▶** 버튼을 눌러 다음 사진으로 전환하거나, **◀** 버튼을 눌러 이전 사진으로 되돌아 올 수 있습니다.
4. 리모컨의 OK 버튼을 누르십시오.

슬라이드 실행

“메모리 뷰어” 메뉴의 “슬라이드 전환” 이 특별한 설정으로 설정된 경우, 동일한 폴더의 모든 사진이 자동으로 재생됩니다.

1. **▲▼◀▶** 버튼을 눌러 파일을 선택하세요.
2. “MENU” 버튼을 눌러 “메모리 뷰어” → “슬라이드 전환” 으로 설정합니다.
3. OK 버튼을 누르십시오.
 - 전체 화면에 사진이 나타나게 됩니다.
 - 미리 보기 화면으로 되돌아 나오기 위해서는 OK 버튼을 누르십시오.

메모리 뷰어 종료

1. **▲▼◀▶** 버튼을 이용해 좌측 상단에 표시되는  미리보기 이미지를 누르세요.
2. 리모컨의 OK 버튼을 눌러 미리보기 화면으로 전환하십시오.
3. USB 메모리를 제거합니다.

유용한 기능 사용

PDF 재생

PDF 파일 재생.

▲▼◀▶ 버튼을 눌러 PDF 파일을 선택한 후 OK 버튼을 누르면 전체 화면에 PDF가 나타납니다.



	이전 페이지 또는 다음 페이지 표시
	페이지 수가 5페이지씩 증가하거나 감소합니다.
	페이지 수가 1페이지씩 증가하거나 감소합니다.
	페이지 번호를 직접 입력하여 넘어갑니다.
	PDF 파일을 전체 화면 또는 전체 페이지 디스플레이로 전환합니다.
	디스플레이 크기 확대를 3단계로 전환합니다. 디스플레이 화면을 위아래로 이동하려면 리모컨에서 ▲▼ 버튼을 누르십시오.
	리모컨의 ▲▼◀▶ 버튼을 사용하여 디스플레이 화면을 위쪽, 아래쪽, 왼쪽, 오른쪽으로 제거합니다.
	PDF 파일을 종료하고 미리보기 화면으로 돌아갑니다.

알림 :

- USB 메모리를 삽입할 때, 포트 i가 손상되지 않도록 방향이 올바르게 확인하십시오.
- USB 메모리를 삽입하거나 제거할 때 다음 지침을 따르십시오.
 - a. USB 메모리에서 데이터를 읽는 동안 USB-A 포트 옆의 표시등이 깜박입니다. 표시등이 깜박일 때 USB 메모리를 제거하지 마십시오.
 - b. USB 메모리 장치에서 데이터를 읽는 데 문제가 있을 때 USB-A 포트 옆의 표시등이 켜지지 않습니다. 메모리 뷰어 기능을 종료하고 프로젝터를 끈 다음 USB 메모리 장치를 제거하십시오.
 - c. USB 메모리를 자주 삽입 및 제거하지 마십시오. 설치 후 최소 5초 후에 USB 메모리 장치를 제거하십시오.

USB 메모리 장치의 처리 및 저장에 대한 주의사항

- USB 메모리나 뚜껑을 아이들이 접근할 수 있는 곳에 두지 마십시오. USB 메모리나 뚜껑을 삼키면 질식할 위험이 있습니다.
- 연기 또는 비정상적인 냄새가 발생할 경우 외부 장치를 닫고 대리점에 문의하십시오.
- 물, 화학 물질 또는 오일을 USB 메모리에 넣지 마십시오. 그렇지 않으면 합선 또는 화재가 발생할 수 있습니다.
- USB 포트에 이물질이나 금속 물품을 넣지 마십시오. 정전기는 데이터 손실 또는 손상의 원인이 될 수 있습니다.
- USB 메모리를 읽을 때 프로젝터에서 USB 메모리를 제거하지 마십시오. 그렇지 않으면 데이터가 손실되거나 손상될 수 있습니다.
- USB 메모리를 고온, 습기 또는 먼지가 많은 장소, 자성 물질 옆에 두지 마십시오.

유용한 기능 사용

USB 디스플레이 기능

USB 디스플레이 기능은 USB 변환 케이블을 컴퓨터와 프로젝터 USB-B 단자에 연결하여 컴퓨터의 화면을 투사하기 위해 사용됩니다.

■ Windows 사용시

Window 운영 환경

OS	Windows 8 32/64 bit, Windows 10 32/64 bit
CPU	Intel Core 2 Duo 2.0 GHz 또는 이상 호환 프로세서
Amount of memory	256MB 또는 이상 (권장 : 512MB 또는 이상)
Hard-disk free space	20MB 또는 이상
Display	해상도 640 x 480 또는 이상, 1600 x 1200 또는 이하

- 위 조건을 만족하는 모든 컴퓨터가 정상 작동 여부에 대한 보장은 되지 않습니다.

USB 디스플레이 투사

1. USB 변환 케이블을 컴퓨터와 프로젝터의 USB-B 단자에 연결하십시오.
2. 리모컨의 USB 디스플레이 버튼 또는 USB 디스플레이에 입력 소스 버튼을 누르십시오.
 - 상단 제어판의 INPUT 버튼을 눌러 입력 메뉴에서 입력 소스를 선택합니다.
 - 프로젝터 내에 설치 드라이버가 내장되어 있기 때문에 시작하면 자동으로 나타나게 됩니다. 화면의 지시에 따라 설치하세요. 자동 설치 화면은 컴퓨터의 설정에 따라 다를 수 있습니다. 이 때, “Run autorun.exe”를 선택하세요. 자동 시작이 비활성화 되었을 경우, USB 디스플레이 폴더에서 “autorun.exe”를 더블 클릭하시면 됩니다.
 - 컴퓨터 화면의 이미지가 투사됩니다.
3. 연결된 컴퓨터에서 드라이버 아이콘  을 마우스 오른쪽 버튼으로 클릭하고, 팝업 항목을 선택하세요.
 - 팝업 메뉴는 영어로만 표시됩니다.
 - 회색으로 표시되는 항목은 사용할 수 없습니다.

오디오 활성화 / 오디오 비활성화	컴퓨터의 오디오 출력 여부를 설정합니다.
비디오 재생 / 비디오 정지	이미지 재생 또는 일시 정지로 전환합니다.
시작 / 중지	컴퓨터의 이미지 화면에 표시할지 여부를 설정합니다.
종료	USB 디스플레이를 종료합니다.

알림 :

- 설치 드라이버는 컴퓨터 설치 되지 않으며, USB 케이블을 제거 시 컴퓨터에서 제거됩니다.
- 컴퓨터 화면을 투사하는데 시간이 걸릴 수 있습니다.
- 컴퓨터의 USB 단자에 USB 케이블을 직접 연결하세요. USB 허브를 이용할 시 작동하지 않습니다.

USB 디스플레이 종료

USB 디스플레이 종료 시, 직접 USB 케이블을 분리하세요. USB 케이블이 연결되지 않은 경우 “하드웨어 안전하게 제거”를 할 필요가 없습니다.

유용한 기능 사용

■ Mac OS 운영 환경

OS	Mac OS X 10.5, 10.6, 10.7 이상
CPU	Power PC G4 1GHz 또는 이상
Amount of memory	256MB 또는 이상 (권장 : 512MB 또는 이상)
Hard-disk free space	20MB 또는 이상
Display	해상도 640 x 480 또는 이상, 1600 x 1200 또는 이하

- 위 조건을 만족하는 모든 컴퓨터가 정상 작동 여부에 대한 보장은 되지 않습니다.

USB 디스플레이 투사

1. USB 변환 케이블을 컴퓨터와 프로젝터의 USB-B 단자에 연결하십시오.
2. 리모컨의 USB 디스플레이 버튼 또는 USB 디스플레이에 입력 소스 버튼을 누르십시오.
 - 상단 제어판의 INPUT 버튼을 눌러 입력 메뉴에서 입력 소스를 선택합니다.
 - 컴퓨터 화면의 이미지가 투사됩니다.
3. 연결된 가상 디스크의 “Monitor.app” 를 더블 클릭하십시오.
4. 연결된 컴퓨터에서 드라이버 아이콘  을 마우스 오른쪽 버튼으로 클릭하고, 팝업 항목을 선택하세요.
 - 팝업 메뉴는 영어로만 표시됩니다.
 - 회색으로 표시되는 항목은 사용할 수 없습니다.

오디오 활성화 / 오디오 비활성화	컴퓨터의 오디오 출력 여부를 설정합니다.
비디오 재생 / 비디오 정지	이미지 재생 또는 일시 정지로 전환합니다.
시작 / 중지	컴퓨터의 이미지 화면에 표시할지 여부를 설정합니다.
종료	USB 디스플레이를 종료합니다.

알림 :

- 컴퓨터 화면을 투사하는데 시간이 걸릴 수 있습니다.
- 컴퓨터의 USB 단자에 USB 케이블을 직접 연결하세요. USB 허브를 이용할 시 작동하지 않습니다.

USB 디스플레이 종료

USB 디스플레이 종료 시, 직접 USB 케이블을 분리하십시오.

유지보수 및 클리닝

경고 표시 등

경고 표시 등은 프로젝터를 보호하기 위한 기능의 상태를 표시합니다. 적절한 유지 보수를 위해 경고 표시 등을 확인하십시오.

프로젝터가 꺼지고 경고 표시 등이 노란색으로 깜박이는 경우

프로젝터 내부 온도가 일반적으로 온도를 추가하는 경우, 프로젝터는 내부 부품을 보호하기 위해 자동으로 꺼집니다. 경고 표시 등은 프로젝터가 냉각되는 동안 깜박입니다. 프로젝터가 정상 온도로 충분히 냉각되면 경고 표시 등이 깜박임을 멈추고 POWER 버튼을 눌러 다시 켤 수 있습니다.

아래 사항을 확인하십시오.

- 프로젝터 주변에 환기를 위한 충분한 공간이 있는가? 환기구가 막히지 않도록 설치환경을 확인하십시오.
- 에어컨의 환기구나 실외기 근처에 프로젝터가 설치되어 있는가? 프로젝터를 환기구나 실외기로부터 멀리 떨어진 곳으로 옮겨서 설치하십시오.
- 에어필터가 청결한가? 주기적으로 에어필터를 청소하십시오.

경고 표시 등

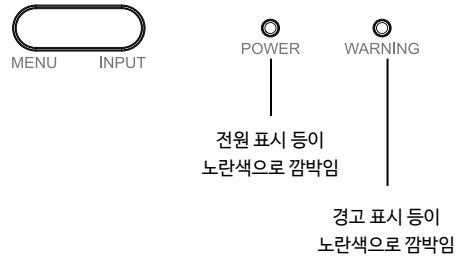

알림 :

전원 표시 등은 프로젝터 내부의 온도가 정상화된 이후에는 깜박임을 멈춥니다.

프로젝터가 꺼지고 전원 표시 등이 노란색으로 깜박이는 경우

프로젝터가 비정상적인 상황을 감지하면 내부 부품을 보호하기 위해 자동으로 꺼지고 전원 표시 등이 노란색으로 점등됩니다. 이러한 경우, 플러그를 뽑았다 다시 꽂고 작동을 확인하기 위해 프로젝터를 다시 켭니다. 만약 프로젝터가 켜지지 않고 전원 표시 등이 노란색으로 점등되면 플러그를 뽑고 서비스 센터에 연락하십시오.

전원 표시 등

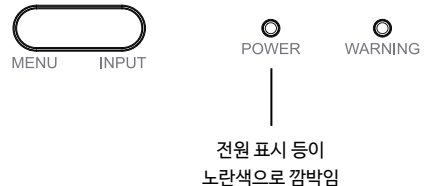

⚠ 주의

비정상적인 상황에서 프로젝터에 전원을 연결한 채 방치하지 마십시오. 화재나 전기 충격을 야기할 수 있습니다.

유지보수 및 클리닝

필터 클리닝

에어 필터가 먼지로 막히면 냉각팬의 냉각효과가 감소되고 내부의 온도가 높아져 프로젝터의 수명에 영향을 끼칩니다. 스크린에 필터 경고 아이콘이 나타나면 에어 필터를 즉시 청소해야 합니다.

에어 필터를 다음의 단계에 따라 청소하십시오.

1. 프로젝터를 끄고 플러그를 콘센트에서 뽑습니다.
2. 에어 필터 커버를 엽니다.
3. 에어 필터를 꺼냅니다.
4. 브러쉬로 에어 필터를 부드럽게 청소합니다.
5. 필터를 프로젝터에 다시 장착합니다.



주의

에어 필터가 제거된 상태에서 프로젝터를 사용하지 마십시오. 먼지가 광학 부품에 쌓여 영상 품질을 저하시킬 수 있습니다. 흡기구에 이물질이 넣지 마십시오. 프로젝터의 고장을 일으킬 수 있습니다.

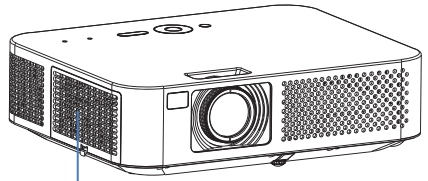

필터

권장사항

프로젝터를 사용할 때 먼지나 연기가 많은 환경을 피하십시오. 이러한 환경에서 사용 시 이미지 품질이 저하될 수 있습니다.

먼지나 연기가 많은 환경에서 프로젝터를 사용하면 먼지가 프로젝터 내부의 렌즈, LCD 패널 또는 기타 광학 부품에 쌓일 수 있습니다. 위와 같은 현상이 발견되면 판매자나 서비스 센터에 연락 후 청소하시기 바랍니다.

필터 사용시간 리셋

필터를 청소하거나 교체한 후에는 필터 사용시간을 재설정하십시오.

1. 스크린 메뉴 화면을 실행하기 위해 리모컨의 메뉴를 누릅니다. ▲▼ 버튼으로 고급 설정을 선택한 후 OK 버튼을 누르십시오.
2. ▲▼ 버튼으로 필터 사용시간을 리셋을 선택한 후 OK 버튼을 누르십시오. “필터 사용시간을 리셋하시겠습니까?” 라는 메시지가 스크린에 표시되면 “OK” 를 누르십시오.
3. 다른 대화 상자가 나타나면 “OK” 를 선택하여 필터 사용시간을 재설정하십시오.

유지보수 및 클리닝

렌즈 클리닝

클리닝 하기 전 전원 코드를 뽑으십시오.

부드럽고 건조한 청소용 천으로 프로젝터 렌즈를 조심스럽게 닦거나, 렌즈 세척 용지 혹은 이용 가능한 air blower를 사용해 렌즈를 청소합니다.

과도한 양의 클리너를 사용하지 마십시오. 연마제, 솔벤트 또는 기타 강한 화학물질을 사용하면 렌즈 표면에 스크래치가 생길 수 있습니다.

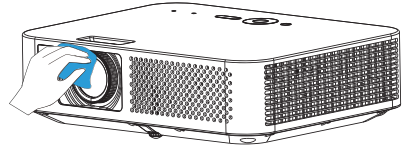

외부 클리닝

클리닝 하기 전 전원 코드를 뽑으십시오.

부드럽고 건조한 청소용 천으로 프로젝터 표면을 조심스럽게 닦아냅니다. 외부에 오염물질이 많으면 소량의 세제를 사용하십시오. 과도한 양의 세제를 사용하거나, 연마제, 솔벤트 또는 기타 강한 화학 물질을 사용하면 표면에 스크래치가 생길 수 있습니다.

프로젝터를 사용하지 않을 때는 프로젝터를 먼지와 손상으로부터 보호할 수 있는 곳에 보관하십시오.

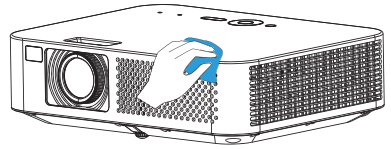

부록

문제 해결

대리점 또는 서비스 센터에 문의하시기 전에 다시 한번 아래의 항목을 확인하시기 바랍니다.

- 프로젝터가 주변 장비에 올바르게 연결되었는지 확인하십시오.
- 모든 장비가 콘센트에 연결되어 있고 전원이 켜져 있는지 확인하십시오.
- PC에 연결할 때 프로젝터가 이미지를 투사하지 않으면 PC를 다시 시작하십시오.

문제 발생	해결 방안
전원 이상	<ul style="list-style-type: none">- 콘센트에 프로젝터의 전원을 꽂으십시오.- 전원 표시등이 적색으로 바뀌었는지 확인 하십시오.- 경고등을 확인하십시오. 적색등이 깜박이면 프로젝터의 전원을 켤 수 없습니다. (P 참고)- 키 잠금 기능을 해제 하십시오. (P 참고)
초기 화면이 나타나지 않음	<ul style="list-style-type: none">- 로고 기능이 꺼짐으로 되어있지 않은지 확인하십시오. (P 참고)
초지 화면이 공장 초기화 화면과 일치 하지 않음	<ul style="list-style-type: none">- 로고 기능이 꺼짐 또는 사용자로 설정되어 있지 않은지 확인하십시오. (P 참고)
자동으로 입력신호를 전환 (혹은 전환하지 않음)	<ul style="list-style-type: none">- 입력 검색 기능을 올바르게 설정했는지 확인하십시오.
이미지 이상	<ul style="list-style-type: none">- 초점을 조정하십시오.- 적절한 거리에서 투사되고 있는지 확인하십시오.- 렌즈 크리닝이 필요하지 않은지 확인하십시오.- 프로젝터를 차가운 곳에서 따뜻한 곳으로 옮기십시오. 차가운 곳에서는 렌즈에 이슬이 맺힐 수 있습니다. 이 경우 프로젝터를 켜기 전에 이슬이 증발될 때까지 기다리십시오.
이미지 좌우 반전 이미지 상하 반전	<ul style="list-style-type: none">- 천장 및 후면 설정을 확인하십시오. (P 참고)- 천장 기능을 확인하십시오. (P 참고)
이미지가 어두움	<ul style="list-style-type: none">- 명암비 또는 밝기가 제대로 조정되었는지 확인하십시오. (P 참고)- 적절한 이미지 모드가 설정되어있는지 확인하십시오. (P 참고)- 램프 밝기 조절 기능을 확인하십시오. (P 참고)
이미지가 나오지 않음	<ul style="list-style-type: none">- 프로젝터 및 컴퓨터 또는 이미지 장비 사이의 연결을 확인하십시오.- 컴퓨터에서 올바른 입력 신호를 확인합니다. 특정 노트북 컴퓨터와의 연결은 표시 출력 설정을 변경할 수도 있습니다. 설정에 대한 자세한 내용은 컴퓨터에 포함된 사용자 설명서를 참고하십시오.- 첫번째 이미지를 표시하는데 약 20초 정도 소요될 수 있습니다.- 입력 신호, 컬러 시스템, 비디오 시스템, 컴퓨터 시스템에 대하여 확인하십시오.- 주변 온도가 주어진 범위 내에 있는지 확인하십시오. (41 ° F - 104 ° F [5 ° C - 40 ° C])- BLANK 기능이 활성화 된 경우, 이미지가 화면에 표시되지 않습니다. 리모컨의 BLANK 버튼 또는 다른 버튼을 눌러보십시오.- HDMI 입력이 작동하지 않으면 "HDMI EQ 설정" 을 조정하십시오. (P 참고)

부록

사운드가 나오지 않음	<ul style="list-style-type: none">- 오디오 입력 소스에서 오디오 케이블 연결을 확인하십시오.- 오디오 소스를 조정하십시오.- VOLUME + 버튼을 누르십시오.- 음소거 버튼을 누르십시오.- AUDIO OUT 단자에 꽂혀 있으면 내장스피커를 사용할 수 없습니다.- 이미지가 투사되었는지 확인하십시오. 소리는 이미지가 투사될 때만 들을 수 있습니다.
색상 이상	<ul style="list-style-type: none">- 신호 모드, 컬러 시스템, 비디오 시스템 또는 컴퓨터 시스템에 대해 확인하십시오.- 확인 이미지 선택에서 칠만 모드가 선택되어 있지 않은지 확인하십시오.
PC 자동 조절 기능 이상	<ul style="list-style-type: none">- 입력 신호를 확인하십시오.- 480p, 576p, 720p, 480i, 576i, 1080i 또는 1080p 모드에서는 PC 자동 기능을 사용할 수 없습니다.
전원 종료 후 설정이 저장되지 않음	<ul style="list-style-type: none">- 설정 조정 후 저장되었는지 확인하십시오.특정 설정은 저장 없이는 유지되지 않습니다.
전원 관리 기능이 작동하지 않음	<ul style="list-style-type: none">- 일시정지 (Freeze) 또는 블랭크 (Blank) 작업의 경우 전원 관리 기능이 작동하지 않습니다.
로그 기능 작동 이상	<ul style="list-style-type: none">- 연결 및 입력 소스를 확인하십시오.
자동 설정 기능 작동 오류	<ul style="list-style-type: none">- 각각의 설정 메뉴에서 설정이 Off 로 되어 있지 않은지 확인하십시오.- 천장 기능이 On 으로 설정되어 있지 않은지 확인하십시오.
이미지 왜곡 또는 사라짐	<ul style="list-style-type: none">- 화면상의 메뉴를 확인하고 케이블 연결을 확인하십시오.
PIN 코드 대화 상자가 시작 시 표시 됨	<ul style="list-style-type: none">- PIN 코드 잠금이 설정되어 있는지 확인하십시오.
리모컨 작동 이상	<ul style="list-style-type: none">- 배터리를 확인하십시오.- 프로젝터와 리모컨 사이에 장애물은 없는지 확인하십시오.- 리모컨이 프로젝터로부터 멀리 떨어져 있는지 확인하십시오. 최대 범위 5m.- 설정 메뉴에서 리모컨의 키 잠금을 해제하십시오.
표시 등의 점멸 또는 점등	<ul style="list-style-type: none">- 상태 표시 등의 상태에 따라 프로젝터를 점검하십시오.
“X” 가 표시 됨	<ul style="list-style-type: none">- 잘못된 동작입니다. 프로젝터를 정확하게 작동시키십시오.
제어판이 작동되지 않음	<ul style="list-style-type: none">- 설정 메뉴의 안전 옵션에서 제어판의 키 잠금을 해제하십시오.
비밀번호 또는 PIN 코드 잠금을 해제할 수 없음	<ul style="list-style-type: none">- 공식 대리점 또는 서비스 센터에 문의하십시오.



주의 :

프로젝터는 고전압 전원을 사용합니다. 케이스를 열지 마십시오.

문제가 지속되면 대리점이나 서비스 센터에 문의 하십시오. (프로젝터의 시리얼 번호를 제공하고 문제에 대하여 설명하시기 바랍니다.)

부 록

메뉴 구성

* 영문 기준

주 메뉴	서브 메뉴	설정	비고
표시	PC 자동 조정		
	동기 조정	0 ~ 31	
	수평 위치	-5 ~ +5	
	수직 위치	-5 ~ +5	
	수평 크기	-15 ~ +15	신호가 다른 경우, 수평 크기 범위가 달라짐.
	종횡비	Normal Wide Full	
	투사 방식	Front Rear Ceiling / Front Ceiling / Rear Auto ceiling / Front Auto ceiling / Rear	
	메뉴 위치	Upper left Upper right Center Lower left Lower right	
	배경 화면	Black Blue	
색상 조정	이미지 모드	시스템	Auto PAL SECAM NTSC NTSC 4.43 PAL-M PAL-N PAL60
		ECO Standard Bright Color User Image	

부 록

주 메뉴	서브 메뉴	설정	비 고	
색상 조정	명암	0 - 63	컴퓨터 입력	
	밝기	0 - 63		
	색상 온도	High / Mid / Low		
	Red	0 - 63		
	Green	0 - 63		
	Blue	0 - 63		
	화질	0 - 15		
	비디오 입력	명암	0 - 63	
		밝기	0 - 63	
		색상	0 - 63	
		Tint	0 - 63	
		Red	0 - 63	
		Green	0 - 63	
		Blue	0 - 63	
		화질	0 - 15	
	설정	On start	On / Off	
Standby mode		Normal / Eco		
Hight land		On / Off		
Lamp control		Normal / Eco		
Cooling fast		Normal / 60 sec / 0 sec		
Closed caption		Off, CC1, CC2, CC3, CC4		
Key lock		Off, Projector, Remote control		
Contrast optimizationt		On / Off		
Sound		Sound	0 - 25	
		Mute	On / Off	
HDMI setup		Image	64 - 940	
			0 - 1023	
	Sound	HDMI		
		Computer		
HDMI EQ setup	1 - 4			
고급 설정	언어	English, German, French, Italian, Spanish, Polish, Swedish, Dutch, Portugese, Japanese, Simplified Chinese, Traditional Chinese, Korea, Russian, Arabic, Turkish, Finnish, Norwegian, Danish, Indonesian, Hungarian, Czech, Kazak, Vietnamese, Thai, Farsi	26 개국	

부 록

주 메뉴	서브 메뉴	설정		비고
고급 설정	자동 설정	입력 검색	On / Off	
		PC 자동 조정	On / Off	
		자동 키스톤	Off	
			Auto	
			Manual	
	키스톤	Keystone	Store / Reset	
		H/V keystone		
		Corner correction		
		Reset value		
	로고	Logo select	Default / User / Off	"User, Capture" is not available for WUXGA Capture model
		Capture		
		Logo PIN code lock	On / Off	
		Logo PIN code change		
	보안	PIN code lock	On / Off	
		PIN code change		
	전원 관리	Ready Shut down Off Timer Ready countdown		
	필터 사용시간	Filter counter Timer Filter counter reset		
		Filter check	On / Off	
	테스트 패턴	Off, Gray, scale 1 (1-4), Colorbar, Red, Green, Blue, Cross hatch, White, Black, Raster gray		
	네트 워크	네트워크 설정	DHCP IP address Subnet Gateway DNS	
		네트워크 정보	MAC address IP address	
	공장 초기화			

부 록

주 메뉴	서브 메뉴	설정	비고
메모리 뷰어	슬라이드 설정		
	슬라이드 전환 효과	Slide down Slide right	
	정렬 순서	Extend order Siz order Timer order Name order	
	회전 순서	No Rotate 270 Degrees 180 Degrees 90 Degrees	
	최적화	On / Off	
	반복	On / Off	
	적용		
경 보	입력		
	수평 동기 주파수		
	수직 동기 주파수		
	램프 상태		
	램프 사용시간		
	전원 관리		
	이미지 모드		
입 력	컴퓨터 1		
	컴퓨터 2		
	HDMI 1		
	HDMI 2		
	비디오		
	네트워크		
	메모리 뷰어		
	USB 디스플레이		

부 록

프로젝터 상태 표시 등

프로젝터의 상태를 알기 위해 표시 등을 확인하세요.

상태 표시 등		프로젝터 상태
전원 (Green/Red/Yellow)	WARNING (Yellow)	
○	○	프로젝터가 꺼져 있습니다. (AC 전원 공급 없습니다.)
●	○	대기상태 프로젝터를 켜기 위해서는 대기 모드 버튼을 누르시기 바랍니다.
●	○	정상 상태입니다.
●	○	대기 모드 대기 또는 램프 냉각중입니다. 램프가 완전히 냉각되어 전원 표시 등이 점멸하지 않을 때 전원을 켜야합니다.
●	○	준비 모드 입니다.
●	●	프로젝터가 온도 이상을 감지하여 냉각합니다.
●	●	프로젝터가 온도 이상을 감지하여 대기 모드로 전환합니다.
●	○	프로젝터가 전원 이상을 감지합니다.
●	○	프로젝터가 팬 이상을 감지합니다.
●	●	프로젝터가 램프 이상을 감지하여 냉각합니다.
●	●	프로젝터가 램프 이상을 감지하고 대기 모드로 전환합니다.
●	●	프로젝터 사용시간 ≥ 프로젝트 사용 시간 동안의 프로젝트 수명 < 프로젝트 수명의 1.1배
●	●	프로젝터가 사용시간의 1.1배 이상을 사용했음을 감지합니다.



Green



Red



Yellow



Off



Flash green



Flash red



Flash Yellow

부록

지원되는 컴퓨터 사양

본 프로젝트는 모든 컴퓨터 신호 (아날로그 : 160MH 이하, 디지털 : 150MH 이하)를 입력 받을 수 있도록 설계되었습니다.

세부적인 관련 해상도 및 주파수는 아래표를 참고하십시오.

No.	Display	Source			Specification		
		VGA	HDMI	Video	H-Freq.(KHz)	V-Freq.(Hz)	Pixel clock (MHz)
1	NTSC	—	—	○	15,734	59,940	—
	NTSC-443	—	—	○			
	PAL-60	—	—	○			
	PAL-M	—	—	○			
2	PAL	—	—	○	15,625	50,000	—
	PAL-N	—	—	○			
	SECAM	—	—	○			
	—	—	—	○			
3	720x480i,60Hz	○	—	—	15,734	59,940	13,500
4	720x480i,60Hz	—	○	—	15,734	59,940	27,000
5	720x576i,50Hz	○	—	—	15,625	50,000	13,500
6	720x576i,50Hz	—	○	—	15,625	50,000	27,000
7	720x483i,60Hz	○	—	—	31,469	59,940	27,000
8	720x576,50Hz	○	○	—	31,250	50,000	27,000
9	1280x720p,60Hz	○	○	—	45,000	60,000	74,250
					44,955	59,940	74,176
10	1280x720p,50Hz	○	○	—	37,500	50,000	74,250
11	1920x1080i,60Hz	○	○	—	33,750	60,000	74,250
					33,716	59,940	74,176
12	1920x1080i,50Hz	○	○	—	28,125	50,000	74,250
					27,000	24,000	74,250
13	1920x1080p,24Hz	—	○	—	26,970	23,980	74,176
					67,500	60,000	148,500
14	1920x1080p,60Hz	○	○	—	67,433	59,940	148,352
					56,250	50,000	148,500
15	1920x1080p,50Hz	○	○	—	56,250	50,000	148,500
16	640x480,60Hz	○	○	—	31,469	59,940	25,175
17	640x480,67Hz	○	○	—	35,000	66,667	30,240
18	640x480,72Hz	○	○	—	37,861	72,809	31,500
19	640x480,75Hz	○	○	—	37,500	75,000	31,500
20	640x480,85Hz	○	○	—	43,269	85,008	36,000
21	800x600,56Hz	○	○	—	35,156	56,250	36,000
22	800x600,60Hz	○	○	—	37,879	60,317	40,000
23	800x600,72Hz	○	○	—	48,077	72,188	50,000
24	800x600,75Hz	○	○	—	46,875	75,000	49,500
25	800x600,85Hz	○	○	—	53,674	85,061	56,250
26	832x624,75Hz	○	○	—	49,725	74,550	57,283
27	1024x768,60Hz	○	○	—	48,363	60,004	65,000
28	1024x768,70Hz	○	○	—	56,476	70,069	75,000
29	1024x768,75Hz	○	○	—	60,023	75,029	78,750
30	1024x768,85Hz	○	○	—	68,678	84,997	94,500
31	1152x864,70Hz	○	○	—	63,995	70,020	94,200
32	1152x864,75Hz	○	○	—	67,500	75,000	108,000
33	1280x720,60Hz	○	○	—	44,772	59,855	74,500
34	1280x768,60Hz	○	○	—	47,776	59,870	79,500
35	1280x768,75Hz	○	○	—	60,289	74,893	102,250
36	1280x768,85Hz	○	○	—	68,630	84,840	117,500
37	1280x800,60Hz	○	○	—	49,702	59,810	83,500
38	1280x800,75Hz	○	○	—	62,795	74,934	106,500
39	1280x800,85Hz	○	○	—	71,554	84,880	122,500
40	1280x960,60Hz	○	○	—	60,000	60,000	108,000
41	1280x1024,60Hz	○	○	—	63,981	60,020	108,000
42	1280x1024,72Hz	○	○	—	78,160	71,970	135,060
43	1280x1024,75Hz	○	○	—	79,976	75,025	135,000
44	1280x1027,85Hz	○	○	—	91,146	85,024	157,500
45	1366x768,60Hz	○	○	—	47,720	59,799	84,750
46	1400x1050,60Hz	○	○	—	65,317	59,978	121,750
47	1400x1050,75Hz	○	○	—	82,278	74,867	156,000
48	1440x900,60Hz	○	○	—	55,935	59,887	106,500
49	1600x900,60Hz	○	○	—	55,920	60,000	118,998
50	1600x1200,60Hz	○	○	—	75,000	60,000	162,000
51	1680x1050,60Hz	○	○	—	65,290	59,954	146,250
52	1920x1080,60Hz	○	○	—	66,587	59,934	138,500
53	1920x1200,60Hz	○	○	—	74,038	59,950	154,000

부 록

기술 사양

LCD 시스템	WUXGA : 0.64" TFT active matrix, 3-panel
LCD 해상도	WUXGA : 1920 x 1200
자원 신호	
색 표준	PAL, SECAM, NTSC, NTSC 4.43, PAL-M, PAL-N, PAL60
HDTV 신호	480i, 480p, 576i, 576p, 720p, 1080i, 1080p
주파수	수평 주파수 : 15 - 100KHz, 수직 주파수 : 24 - 85KHz
광학 요소	
이미지 크기	30" - 300"
투사 거리	0.8m - 8.9m (W) 1.1m - 10.7m (T)
렌즈	F=1.6 - 1.76, f=19.16 - 23.02mm, 수동 확대 / 축소 및 초점 조정
줌 배율	1.2x
단자	
VGA 입력	Mini D-sub 15 pin x2
VGA 출력	Mini D-sub 15 pin x1
HDMI	HDMI x2
LAN	100 Base-TX (100Mbps) / 10 Base-T (10Mbps) RJ45
USB-B	x1 (display / Firmware upgrade)
USB-A	X1 (memory viewer)
RS-232	D-sub 9 pin x1
AUDIO 출력	3.5mm Mini Type Stereo x1
AUDIO 입력	3.5mm Mini Type Stereo x1
Composit Video	3.5mm Mini Type Stereo x1
MONO (R / L)	2RCA (L / R) x1
전원	
전압 및 소비전력	AC 100 - 240V, 50 / 60Hz, 490W (표준)
내장 스피커	16W RMS 8ohm, x1
작동 환경	
작동 온도	32°F - 104°F (0°C - 40°C)
보관 온도	14°F- 131°F (-10°C - 55°C)
고도	1400m - 2700m
리모컨	
배터리	AAA or LR3 1.5V ALKALINE TYPE x2
작동 범위	16.4' (5m) / ±30
크기 (W x H x D)	50mm x 18mm x 110mm
무게	50g (배터리 포함)
기계 특징	
크기 (W x H x D)	365mm x 290mm x 105mm (돌출부 미포함)
무게	5.2kg
받침대	40mm

- 상기 사양은 사전 고지 없이 변경될 수 있습니다.
- 액정 패널은 99.99% 이상의 유효 픽셀이 요구되는 고수준의 기술 표준에 기반하여 제조되었습니다. 그러나 액정 패널 자체의 기술적인 특성으로 인하여 0.01 이하의 비활성 픽셀이 발생할 수 있습니다.

부 록

기술 사양

VGA 입력 단자

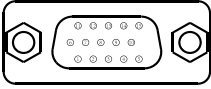

1	Red	9	-----
2	Green	10	GND
3	Blue	11	GND
4	-----	12	DDC data
5	GND	13	HD / SYNC
6	GND (Red)	14	VD
7	GND (Green)	15	DDC clock
8	GND (Blue)		

VGA 출력 단자

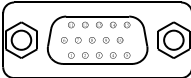

1	Red	9	-----
2	Green	10	GND
3	Blue	11	GND
4	-----	12	DDC data
5	GND	13	HD / SYNC
6	GND (Red)	14	VD
7	GND (Green)	15	DDC clock
8	GND (Blue)		

RS232 단자 (D-SUB-9pin)

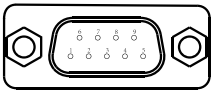

1	-----	6	-----
2	RXD	7	-----
3	TXD	8	-----
4	-----	9	-----
5	GND		

LAN 단자

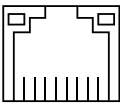

87654321

1	TX +	5	-----
2	TX -	6	RX -
3	RX +	7	-----
4	-----	8	-----

USB-B 단자

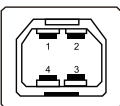

1	V Bus	3	Data +
2	Data -	4	GND

부록

HDMI 단자

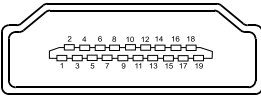

1	T.M.D.S data2 +	11	T.M.D.S clock shield
2	T.M.D.S data2 + shield	12	T.M.D.S clock -
3	T.M.D.S data2 -	13	CEC
4	T.M.D.S data1 +	14	Reserved (N.C. on device)
5	T.M.D.S data1 + shield	15	SCL
6	T.M.D.S data1 -	16	SDA
7	T.M.D.S data0 +	17	DDC / CEC GND
8	T.M.D.S data0 + shield	18	+5V
9	T.M.D.S data0 -	19	Hot plug detec
10	T.M.D.S clock +		

부 록

유해물질 및 원소

부품명	유해물질 및 원소					
	Pb	Hg	Cd	Cr6+	PBB	PBDE
광학 부품 *	X	O	O	O	O	O
전기 부품 **	X	O	O	O	O	O
캐비닛, 기계부품	X	O	O	O	O	O
램프 장치	X	X	O	O	O	O
영상 렌즈	X	O	O	O	O	O
기타부품 (리모컨, 케이블 등)	X	O	O	O	O	O
스피커	X	O	O	O	O	O

이 표는 SJ / T 11364에 따른다.

O : 이는 모든 부품의 유해물질 함량이 GB / T26572 에 명시된 "필수 한계" 를 초과하지 않음을 의미합니다.

X : 해당 부품에 최소 1종 이상의 단일 소재 유해 물질이 GB / T26572 에 규정된 수준을 초과합니다.

참고 :

* : 광학계는 광학 렌즈, 모니터, 반사 렌즈 등을 포함합니다.

** : 전기계는 PCB, 내부 배선, 팬, 전원부, 센서 등을 포함합니다.

크기

단위 : mm

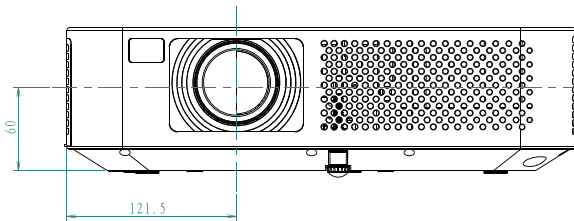

천장 마운트용 나사구멍
나사 : M4
깊이 : 10

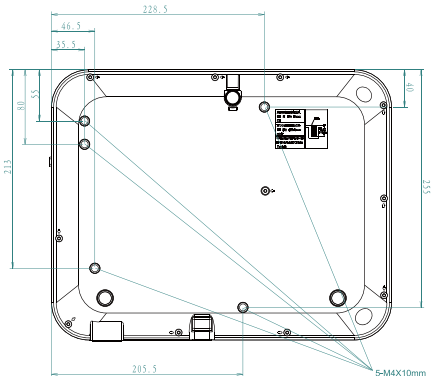
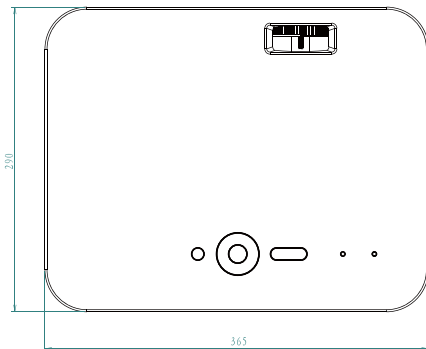

부 록

PIN 코드 메모

아래의 빈 칸의 PIN 코드를 적어서 보관하고, 번호를 잊어버렸거나 분실하여 프로젝터를 작동할 수 없는 경우 서비스 센터에 문의하십시오.

PIN 코드 잠금

공장 기본 PIN 코드 111*

--	--	--

로고 PIN 코드 잠금 번호

공장 기본 PIN 코드 111*

--	--	--

* 이 3자리 숫자를 변경 후 출고 시,
기본 PIN 코드 번호는 유효하지 않습니다.